

2026 - 2027

# Corten

Steel

sets

Des éclairages extérieurs  
en harmonie avec la nature !

---





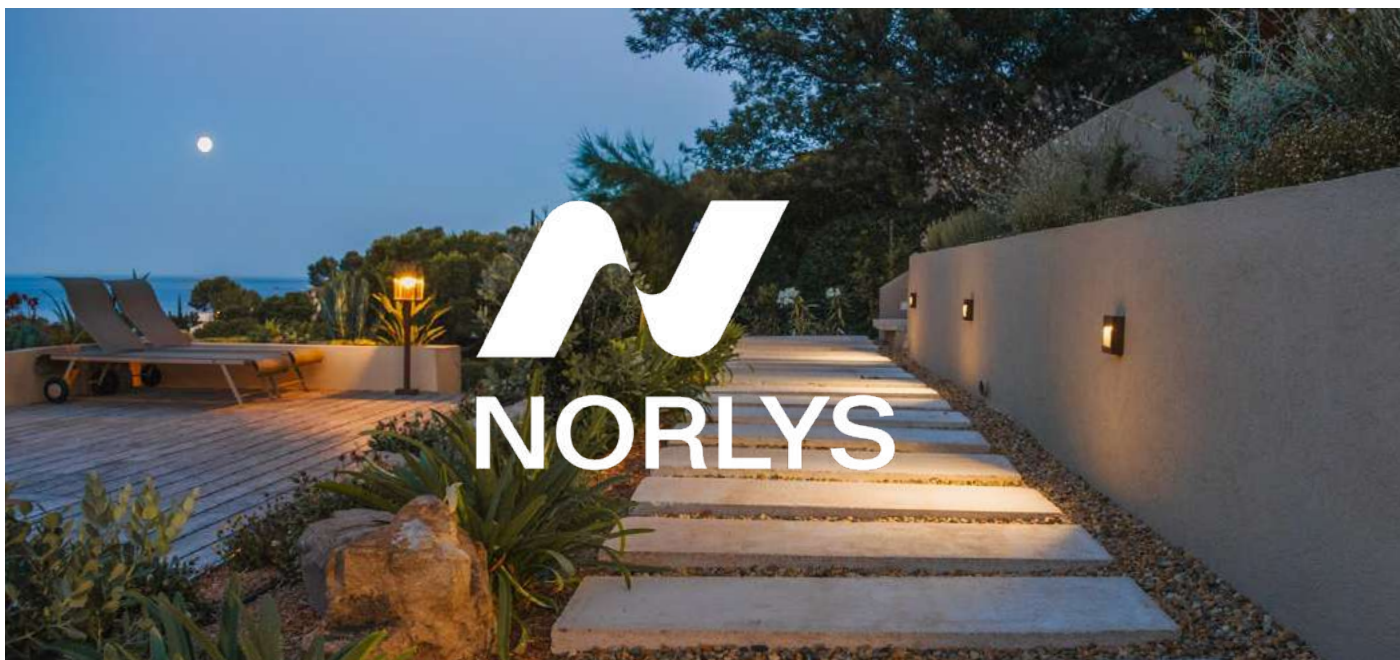

## ECLAIRAGE EXTERIEUR SCANDINAVE

La qualité des produits NORLYS résulte de l'emploi des meilleurs matériaux associé à un processus industriel parfaitement contrôlé. C'est aussi une fabrication à l'intérieur de l'Union Européenne, certifiée ISO 9001, par NORLYS, pour NORLYS, et une distribution par les professionnels, pour les professionnels.

NORLYS s'est implantée en France fin 2001, et parce que son origine est la Norvège, aujourd'hui encore notre marché principal, nous pouvons offrir un niveau de qualité-produit supérieur : l'hiver en Scandinavie ne pardonne pas !

Dans l'éclairage extérieur décoratif nous possédons l'une des gammes de produits les plus larges du marché. Une famille de produits peut ainsi remplir différentes fonctions tout en restant en harmonie. Des styles de design variés

pour satisfaire diverses exigences et pouvoir s'adapter au goût de chacun en fonction du projet d'éclairage à réaliser.

D'un point de vue technique, notre gamme offre pour un très grand nombre de luminaires la simplicité d'une douille E27 vous laissant le choix des lampes.

Pour les exigences professionnelles plus poussées, nous offrons également une très grande gamme de luminaires équipés de modules LED d'excellente qualité. Nous utilisons uniquement les meilleurs fournisseurs dans cette catégorie de sources lumineuses. Nos luminaires résistent à un environnement difficile, il est donc important de garder ce niveau très élevé pour nos modules LED. Dans certaines gammes, nous pouvons fournir un équipement compatible DALI.

[norlys.fr](http://norlys.fr)



Scannez le QR code pour découvrir les coulisses de NORLYS en vidéo.

DIALux Silver Member



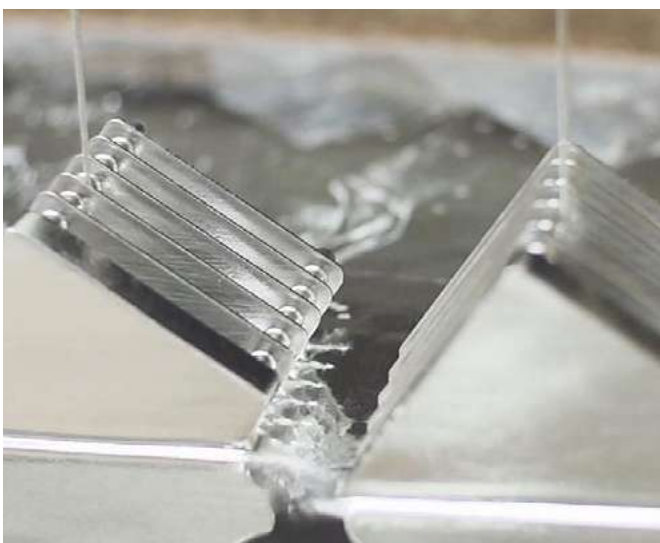
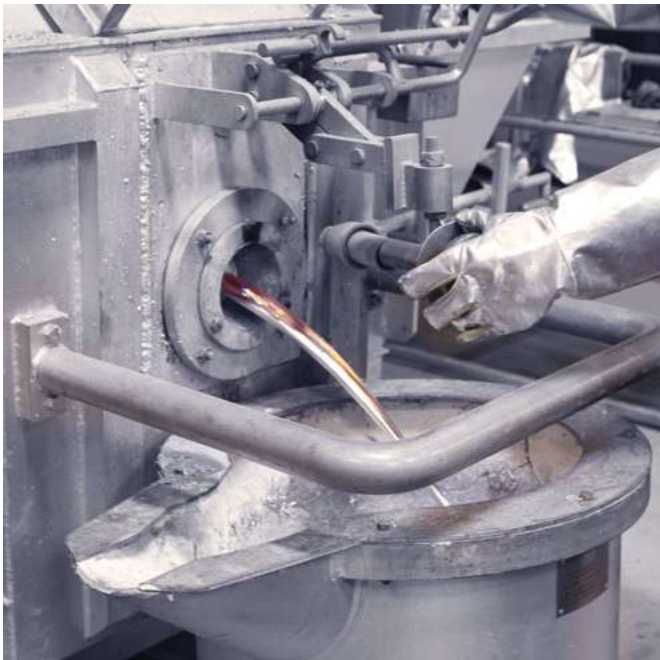

Une fabrication par NORLYS, pour NORLYS.  
 Une production U.E. ISO 9001 et ISO14001.  
 Conforme à la norme EN 60598.



Management System  
 ISO 9001:2015  
 IATF 16949:2016  
 www.tuv.com  
 ID 9108651873



# Quatre nouvelles couleurs

Aux tonalités vibrantes de la nature

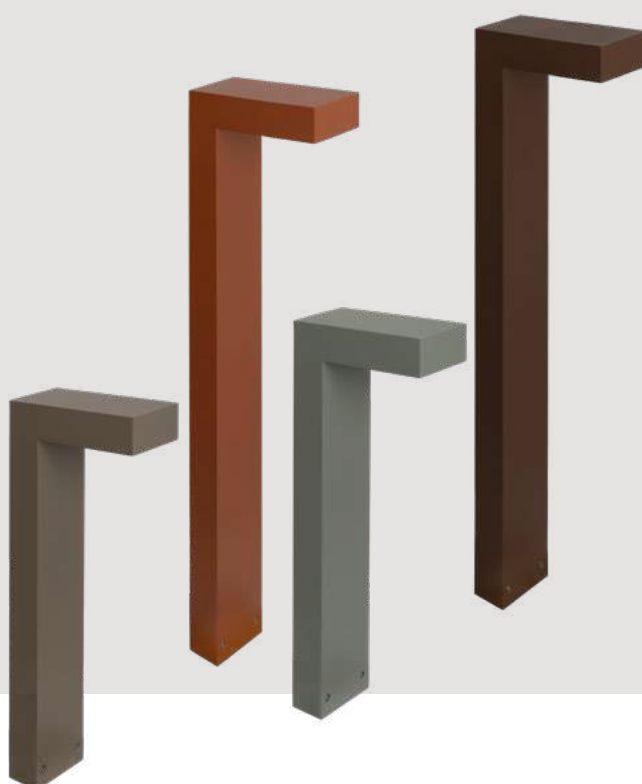

# Sommaire

## Acier



PARIS  
page 15



MANDAL  
page 16



KARLSTAD  
page 17



KARLSTAD  
page 18



VANSBRO  
page 19



LARVIK  
page 19

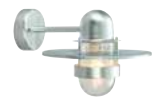

BERGEN  
page 21



STOCKHOLM  
page 23



STOCKHOLM  
page 23



STOCKHOLM  
page 25



OSLO  
page 26



OSLO  
page 26



LUND  
page 29



BREMEN  
page 32



BODEN  
page 33



BASEL  
page 34



BASEL  
page 34



BERN  
page 35



SKI  
page 36



ASKER  
page 37



ASKER BIG  
page 37



NAMSOS  
page 37



FREJA  
page 39



LOFOTEN  
page 41



LOFOTEN  
page 43



LOFOTEN  
page 44



LOFOTEN  
page 44



LOFOTEN  
page 47



LOFOTEN  
page 47



LOFOTEN  
page 47



LOFOTEN  
page 47



LOFOTEN  
page 47



ALTA  
page 48



ALTA  
page 48



STOCKHOLM  
page 49



STOCKHOLM  
page 49



STOCKHOLM  
page 49



HALMSTAD  
page 51



HALMSTAD  
page 51



ARENDAL  
page 53



ARENDAL  
page 53



ALTA  
page 55



ALTA  
page 55



STOCKHOLM  
page 56



STOCKHOLM  
page 56



HALMSTAD  
page 56



HALMSTAD  
page 56

# Cuivre massif

---



KARLSTAD  
page 59



VANSBRO  
page 59



CHELSEA  
page 59

# Aluminium Contemporain

---



VASA  
page 61



HALDEN  
page 61



BERLIN  
page 62



RONDANE  
page 64



BORNHOLM  
page 64



NIDAROS  
page 66



SOL  
page 67



LYSFJORD  
page 69



KOSTER  
page 70



KOSTER  
page 71



ASKER  
page 72 - 73



GENEVE  
page 75



HITRA  
page 79



NORLAND  
page 81



SANDVIK  
page 82 - 83



NORA  
page 77



LILLEHAMMER  
page 85



VOSS  
page 86



MOLDE  
page 89



BORG  
page 91



OPPLAND  
page 92



LILLESAND  
page 93



KISA  
pages 95 - 97



STAVANGER  
page 99



EGERSUND  
page 101



EGERSUND PARK  
page 103



NARVIK  
page 105



ASTRID  
page 107



ASKER  
page 109 - 110



SKARA  
page 121



TRYSIL  
page 113



TRYSIL  
page 115



NAMSOS  
page 116



HELLVIK  
page 119



VARBERG  
page 120

# Têtes de Mâts



VISBY  
page 123



BORG  
page 125



HAMMERFEST  
page 127



MORA  
page 128



ASKERHEAD  
page 129

# Aluminium Traditionnel

---



LATINA  
page 131



GENOVA MINI  
page 133



GENOVA  
page 133



GLASGOW  
page 133



LONDON  
page 135



LONDON  
pages 136 - 140



LONDON  
page 136 - 140



LONDON  
pages 137 - 140



LONDON  
pages 137 - 140



LONDON  
pages 138 - 141



MODENA  
page 143



MODENA  
page 143



MODENA  
page 144



MODENA  
page 144



MODENA  
page 145



FIRENZE  
page 146



FIRENZE  
page 147



COMO  
page 148



COMO  
page 149



BOLOGNA  
page 151



BOLOGNA  
page 152



BOLOGNA  
page 153



BOLOGNA  
page 153

# Spots & Encastrés

---



NAMSOS MINI  
page 155



NAMSOS  
page 155



GRIMSTAD  
page 157



RENA  
page 159



RENA  
page 159



RENA  
page 159



RENA  
page 159



MOSS  
page 161



MOSS  
page 161



SANDE  
page 165

# Accessoires

---



Pièces d'angle  
page 170 - 171



Ancrages béton  
page 170



Ancrages sol meuble  
page 170



Divers accessoires  
page 171

# Répartitions lumineuses NightDim & Détection

---

Quelle répartition lumineuse choisir ?  
Protocole NightDim et détection de présence IR

Consultez notre guide en pages 166 - 169

# Gamme Acier

La robustesse absolue

---

Pour les conditions difficiles du bord de mer, pensez à l'acier galvanisé brut qui offre une parfaite résistance à la corrosion saline et aux chocs !

# Paris

## Appliques murales



**PARIS** Acier galvanisé brut ou acier galvanisé peint. Voir aussi Halden en page 61 pour IP65. Verrerie en polycarbonate.

Code	Couleur	Culot	Watt	Flux utile	Kelvin	Jusqu'à	CEE	Dimmable	Largeur (cm)
160CS	Corten Steel	E27	46W Halo. max.	-	-	-	A à G	-	23cm
160GA	Galvanisé	E27	46W Halo. max.	-	-	-	A à G	-	23cm
160SV	Noir	E27	46W Halo. max.	-	-	-	A à G	-	23cm
160VI	Blanc	E27	46W Halo. max.	-	-	-	A à G	-	23cm
1495GA	Galvanisé	-	5,2W	508 lm	3000K	70 000h	C	Dimmable	23cm
1495SV	Noir	-	5,2W	508 lm	3000K	70 000h	C	Dimmable	23cm
1495VI	Blanc	-	5,2W	508 lm	3000K	70 000h	C	Dimmable	23cm
163GA	Galvanisé	E27	46W Halo. max.	-	-	-	A à G	-	28cm
163SV	Noir	E27	46W Halo. max.	-	-	-	A à G	-	28cm
163VI	Blanc	E27	46W Halo. max.	-	-	-	A à G	-	28cm
1496GA	Galvanisé	-	5,9W	585 lm	3000K	70 000h	C	Dimmable	28cm
1496SV	Noir	-	5,9W	585 lm	3000K	70 000h	C	Dimmable	28cm
1496VI	Blanc	-	5,9W	585 lm	3000K	70 000h	C	Dimmable	28cm

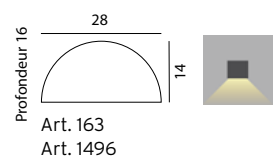
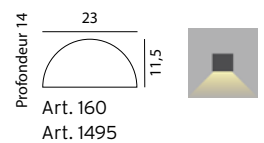

# Mandal

## Appliques murales



**MANDAL** Acier galvanisé ou acier galvanisé peint noir. Verrerie en verre trempé.

Code	Couleur	Version	Culot	Watt	Flux utile	Kelvin	Jusqu'à	CEE	Dimmable
1374GA	Galvanisé	Down light	GU 10	25W Halo. max.	-	-	-	A à G	-
1374SV	Noir	Down light	GU 10	25W Halo. max.	-	-	-	A à G	-
1373GA	Galvanisé	Down light	GU 10	3,9W inclus	250 lm	2700K	40 000h	G	Dimmable
1373SV	Noir	Down light	GU 10	3,9W inclus	250 lm	2700K	40 000h	G	Dimmable
Art. 1373 : 3,9W LED inclus 265 lm, 25°, 2700K, jusqu'à 40 000h									
1371GA	Galvanisé	Up & down	GU 10	2x25W Halo. max.	-	-	-	A à G	-
1371SV	Noir	Up & down	GU 10	2x25W Halo. max.	-	-	-	A à G	-
1370GA	Galvanisé	Up & down	GU 10	2x3,9W inclus	2x250 lm	2700K	40 000h	G	Dimmable
1370SV	Noir	Up & down	GU 10	2x3,9W inclus	2x250 lm	2700K	40 000h	G	Dimmable
Art. 1370 : 2x3,9W LED inclus 265 lm, 25°, 2700K, jusqu'à 40 000h									

### Pièces d'angle pour Mandal

130GA	Galvanisé	Pour Art. 1373 et 1374
130SV	Noir	Pour Art. 1373 et 1374
149GA	Galvanisé	Pour Art. 1370 et 1371
149SV	Noir	Pour Art. 1370 et 1371

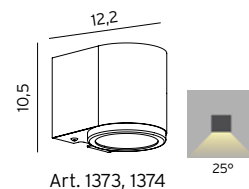

Art. 1373, 1374

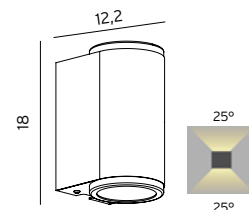

Art. 1370, 1371

# Karlstad

## Applique murale



**KARLSTAD** Applique en acier galvanisé ou acier peint. Verrerie claire en polycarbonate.

Code	Couleur	Verrerie	Watt	CEE
230CS	Corten Steel	Claire	57W Halo. max.	A à G
230GA	Galvanisé	Claire	57W Halo. max.	A à G
230GB	Taupe Secrète	Claire	57W Halo. max.	A à G
230RO	Patine Rouille	Claire	57W Halo. max.	A à G
230SV	Noir	Claire	57W Halo. max.	A à G

### Pièce d'angle pour Karlstad Art. 230

153CS	Corten Steel
153GA	Galvanisé
153GB	Taupe Secrète
153RO	Patine Rouille
153SV	Noir

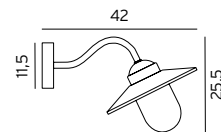

Art. 230

Pensez à équiper ces modèles d'une ampoule LED à détection !

## Suspension



**KARLSTAD** Suspension avec chaîne. Verrerie claire en polycarbonate.

Code	Couleur	Verrerie	Watt	CEE
230ACS	Corten Steel	Claire	57W Halo. max.	A à G
230AGA	Galvanisé	Claire	57W Halo. max.	A à G
230AGB	Taupe Secrète	Claire	57W Halo. max.	A à G
230ARO	Patine Rouille	Claire	57W Halo. max.	A à G
230ASV	Noir	Claire	57W Halo. max.	A à G

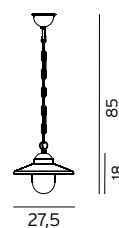

Art. 230A



# Lampadaires



**KARLSTAD** Lampadaires en acier galvanisé ou acier peint. Verrerie claire en polycarbonate.

Code	Couleur	Verrerie	Culot	Watt	CEE	Info
2033CS	Corten Steel	Claire	E27	57W Halo. max.	A à G	Mât télescopique réglable
2033GA	Galvanisé	Claire	E27	57W Halo. max.	A à G	Mât télescopique réglable
2033RO	Patine Rouille	Claire	E27	57W Halo. max.	A à G	Mât télescopique réglable
2033SV	Noir	Claire	E27	57W Halo. max.	A à G	Mât télescopique réglable
2032CS	Corten Steel	Claire	E27	2x57W Halo. max.	A à G	Mât télescopique réglable
2032GA	Galvanisé	Claire	E27	2x57W Halo. max.	A à G	Mât télescopique réglable
2032RO	Patine Rouille	Claire	E27	2x57W Halo. max.	A à G	Mât télescopique réglable
2032SV	Noir	Claire	E27	2x57W Halo. max.	A à G	Mât télescopique réglable

### Accessoire pour lampadaires Karlstad

405ZZ Kit d'ancrage pour béton

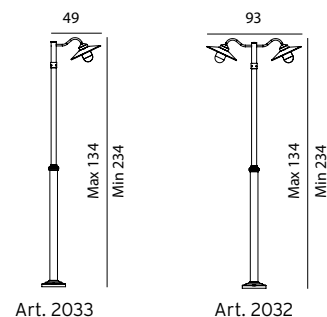

Base du fût :

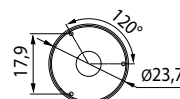

# Vansbro & Larvik

## VANSBRO Applique murale



**VANSBRO** Applique en acier galvanisé ou acier peint. Verrerie claire polycarbonate.

Code	Couleur	Verrerie	Watt	CEE
1920GA	Galvanisé	Claire	57W Halo. max.	A à G
1920RO	Patine Rouille	Claire	57W Halo. max.	A à G
1920SV	Noir	Claire	57W Halo. max.	A à G

### Pièce d'angle pour Vansbro

153GA	Galvanisé
153RO	Patine Rouille
153SV	Noir

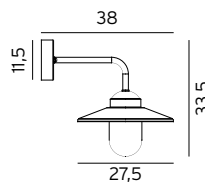

Art. 1920

## LARVIK Applique murale



**LARVIK** Applique en acier galvanisé ou acier peint. Verrerie claire polycarbonate.

Code	Couleur	Verrerie	Watt	CEE
690GA	Galvanisé	Claire	57W Halo. max.	A à G
690RO	Patine Rouille	Claire	57W Halo. max.	A à G
690SV	Noir	Claire	57W Halo. max.	A à G

### Pièce d'angle pour Larvik

153GA	Galvanisé
153RO	Patine Rouille
153SV	Noir

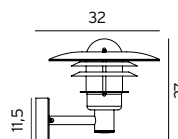

Art. 690

Pensez à équiper ces modèles d'une ampoule LED à détection ! 



**Bergen**

# Applique murale



**BERGEN** Applique en acier galvanisé ou acier peint. Verrerie claire polycarbonate.

Code	Couleur	Verrerie	Watt	CEE
270GA	Galvanisé	Claire	57W Halo. max.	A à G
270RO	Patine Rouille	Claire	57W Halo. max.	A à G
270SV	Noir	Claire	57W Halo. max.	A à G

## Pièce d'angle pour Bergen Art. 270

153GA	Galvanisé
153RO	Patine Rouille
153SV	Noir

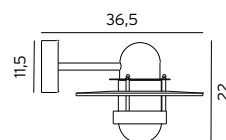

Art. 270

# Plafonnier

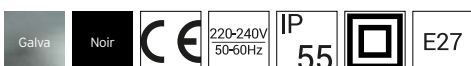

**BERGEN** Plafonnier en acier galvanisé ou acier peint. Verrerie claire en polycarbonate.

Code	Couleur	Verrerie	Watt	CEE
271GA	Galvanisé	Claire	57W Halo. max.	A à G
271SV	Noir	Claire	57W Halo. max.	A à G

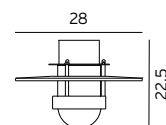

Art. 271



# Stockholm

L'acier galvanisé à chaud, la solution contre la corrosion en bord de mer.

# Applique murale



# Appliques murales



**Stockholm** Acier galvanisé ou acier galvanisé puis peint. Verrerie en polycarbonate.

Code	Couleur	Verrerie	Culot	Watt	Classe	Flux utile	Kelvin	Jusqu'à	CEE	Dimmable
226GA	Galvanisé	Claire	E27	46W Halo. max.	I	-	-	-	A à G	-
226RO	Patine Rouille	Claire	E27	46W Halo. max.	I	-	-	-	A à G	-
226SV	Noir	Claire	E27	46W Halo. max.	I	-	-	-	A à G	-
220GA	Galvanisé	Opale	E27	46W Halo. max.	I	-	-	-	A à G	-
220RO	Patine Rouille	Opale	E27	46W Halo. max.	I	-	-	-	A à G	-
220SV	Noir	Opale	E27	46W Halo. max.	I	-	-	-	A à G	-
1600GA	Galvanisé	Opale	-	8W	I	240 lm	3000K	50 000h	F	Dimmable
1600SV	Noir	Opale	-	8W	I	240 lm	3000K	50 000h	F	Dimmable
280GA	Galvanisé	Claire	E27	46W Halo. max.	II	-	-	-	A à G	-
280SV	Noir	Claire	E27	46W Halo. max.	II	-	-	-	A à G	-
286GA	Galvanisé	Claire	E27	77W Halo. max.	II	-	-	-	A à G	-
286RO	Patine Rouille	Claire	E27	77W Halo. max.	II	-	-	-	A à G	-
286SV	Noir	Claire	E27	77W Halo. max.	II	-	-	-	A à G	-

**Pièce d'angle pour Stockholm Art. 280 et 286**

153GA	Galvanisé
153RO	Patine Rouille
153SV	Noir

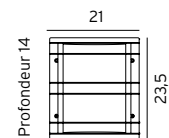

Art. 220, 226, 1600

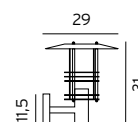

Art. 280

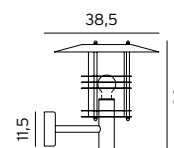

Art. 286



## Bornes et Potelet



**STOCKHOLM** Acier galvanisé ou acier galvanisé puis peint. Verrerie claire en polycarbonate.

Code	Couleur	Culot	Watt	CEE	Info
284GA	Galvanisé	E27	46W Halo. max.	A à G	Diamètre du socle: 11,5cm
284SV	Noir	E27	46W Halo. max.	A à G	Diamètre du socle: 11,5cm
285GA	Galvanisé	E27	46W Halo. max.	A à G	Diamètre du socle: 16,5cm
285RO	Patine Rouille	E27	46W Halo. max.	A à G	Diamètre du socle: 16,5cm
285SV	Noir	E27	46W Halo. max.	A à G	Diamètre du socle: 16,5cm
287GA	Galvanisé	E27	77W Halo. max.	A à G	Diamètre du socle: 16,5cm
287RO	Patine Rouille	E27	77W Halo. max.	A à G	Diamètre du socle: 16,5cm
287SV	Noir	E27	77W Halo. max.	A à G	Diamètre du socle: 16,5cm

Art. 284, 285, 287 sont livrés avec leur kit d'ancrage pour béton.

Pensez à équiper ces modèles d'une ampoule LED à filament ! 

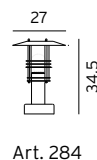

Art. 284

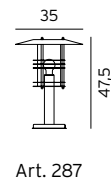

Art. 287



Art. 285

# Lampadaires



**STOCKHOLM** Lampadaires en acier galvanisé ou acier galvanisé puis peint. Verrerie claire en polycarbonate.

Code	Couleur	Culot	Watt	CEE	Info
281GA	Galvanisé	E27	77W Halo. max.	A à G	Mât télescopique réglable en hauteur
281RO	Patine Rouille	E27	77W Halo. max.	A à G	Mât télescopique réglable en hauteur
281SV	Noir	E27	77W Halo. max.	A à G	Mât télescopique réglable en hauteur
283GA	Galvanisé	E27	2x77W Halo. max.	A à G	Mât télescopique réglable en hauteur
283RO	Patine Rouille	E27	2x77W Halo. max.	A à G	Mât télescopique réglable en hauteur
283SV	Noir	E27	2x77W Halo. max.	A à G	Mât télescopique réglable en hauteur

## Accessoire pour lampadaires Stockholm

405ZZ Kit d'ancrage pour béton

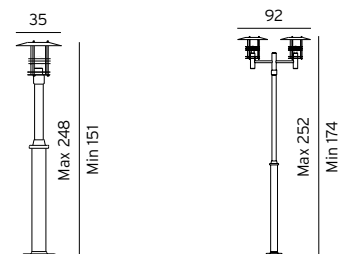

Art. 281

Art. 283

Base du fût :

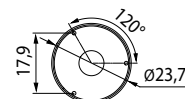

# Oslo

## Applique murale



**OSLO** Acier galvanisé ou acier galvanisé peint. Verrerie en polycarbonate.

Code	Couleur	Verrerie	Watt	CEE
240GA	Galvanisé	Claire	57W Halo. max.	A à G
240RO	Patine Rouille	Claire	57W Halo. max.	A à G
240SV	Noir	Claire	57W Halo. max.	A à G

### Pièce d'angle pour Oslo

153GA	Galvanisé
153RO	Patine Rouille
153SV	Noir

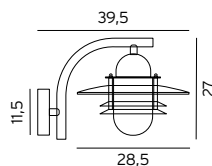

Art. 240

## Suspension



**OSLO** Suspension avec chaîne. Verrerie claire en polycarbonate.

Code	Couleur	Verrerie	Watt	CEE
240AGA	Galvanisé	Claire	57W Halo. max.	A à G
240ARO	Patine Rouille	Claire	57W Halo. max.	A à G
240ASV	Noir	Claire	57W Halo. max.	A à G

Pensez à équiper ces modèles d'une ampoule LED à détection ! 

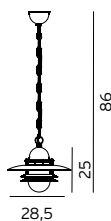

Art. 240A



# Potelet et Lampadaire



**OSLO** Potelet et lampadaire en acier galvanisé ou acier galvanisé peint. Verrerie claire en polycarbonate.

Code	Couleur	Watt	CEE	Info
245GA	Galvanisé	57W Halo. max.	A à G	Potelet - Diamètre du socle: 17cm
245RO	Patine Rouille	57W Halo. max.	A à G	Potelet - Diamètre du socle: 17cm
245SV	Noir	57W Halo. max.	A à G	Potelet - Diamètre du socle: 17cm
Livré avec son kit d'ancrage pour béton.				
242GA	Galvanisé	2x57W Halo. max.	A à G	Mât télescopique réglable en hauteur
242RO	Patine Rouille	2x57W Halo. max.	A à G	Mât télescopique réglable en hauteur
242SV	Noir	2x57W Halo. max.	A à G	Mât télescopique réglable en hauteur

### Accessoire pour Oslo Art. 242

405ZZ Kit d'ancrage pour béton

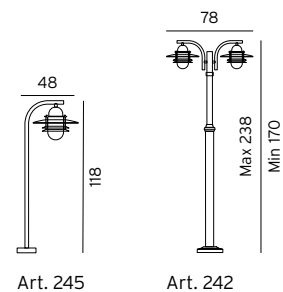

Base du fût :

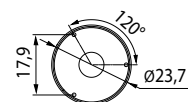



Lund



## Applique murale

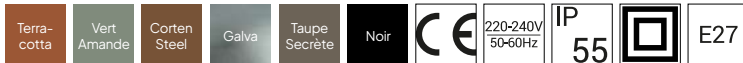
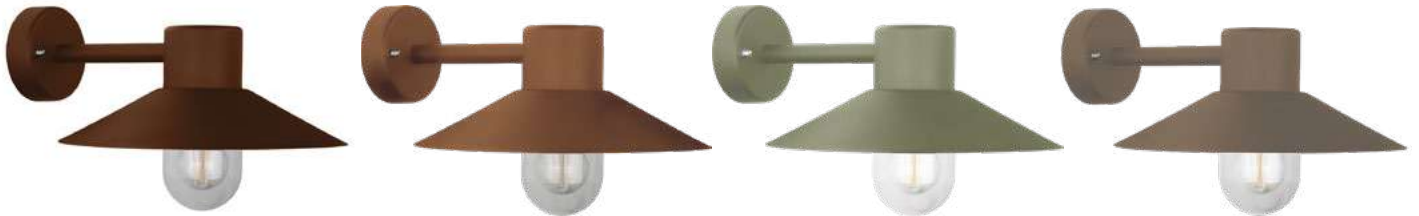

**LUND** Applique en acier. Verrerie claire en polycarbonate.

Code	Couleur	Verrerie	Watt	CEE
290CB	Terracotta	Claire	57W Halo. max.	A à G
290CG	Vert Amande	Claire	57W Halo. max.	A à G
290CS	Corten Steel	Claire	57W Halo. max.	A à G
290GA	Galvanisé	Claire	57W Halo. max.	A à G
290GB	Taupe Secrète	Claire	57W Halo. max.	A à G
290SV	Noir	Claire	57W Halo. max.	A à G

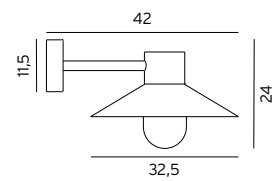

Art. 290

### Pièce d'angle pour applique Lund

153CB	Terracotta
153CG	Vert Amande
153CS	Corten Steel
153GA	Galvanisé
153GB	Taupe Secrète
153SV	Noir

Pensez à équiper ces modèles d'une ampoule LED à détection!



## Lampadaires



**LUND** Lampadaires en acier. Verrerie claire en polycarbonate.

Code	Couleur	Watt	CEE	Info
274CS	Corten Steel	57W Halo. max.	A à G	Mât télescopique réglable en hauteur
274GA	Galvanisé	57W Halo. max.	A à G	Mât télescopique réglable en hauteur
274SV	Noir	57W Halo. max.	A à G	Mât télescopique réglable en hauteur
275CS	Corten Steel	2x57W Halo. max.	A à G	Mât télescopique réglable en hauteur
275GA	Galvanisé	2x57W Halo. max.	A à G	Mât télescopique réglable en hauteur
275SV	Noir	2x57W Halo. max.	A à G	Mât télescopique réglable en hauteur

### Accessoire pour lampadaires Lund

405ZZ	Kit d'ancrage pour béton
-------	--------------------------

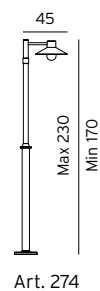

Art. 274

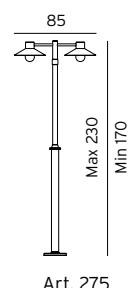

Art. 275

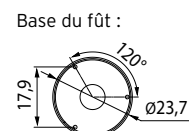



# Bremen

## Applique murale

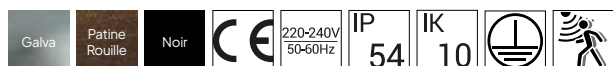

**BREMEN** Acier sur plaque en aluminium. Verrerie claire ou opale en polycarbonate.

Code	Couleur	Verrerie	Détecteur	Culot	Watt	Flux utile	Kelvin	Jusqu'à	CEE	Dimmable
630GA	Galvanisé	Claire	-	E27	46W Halo. max.	-	-	-	A à G	-
630RO	Patine Rouille	Claire	-	E27	46W Halo. max.	-	-	-	A à G	-
630SV	Noir	Claire	-	E27	46W Halo. max.	-	-	-	A à G	-
631GA	Galvanisé	Opale	-	E27	46W Halo. max.	-	-	-	A à G	-
631RO	Patine Rouille	Opale	-	E27	46W Halo. max.	-	-	-	A à G	-
631SV	Noir	Opale	-	E27	46W Halo. max.	-	-	-	A à G	-
637GA	Galvanisé	Opale	-	-	8W	364 lm	3000K	50 000h	E	Dimmable
637SV	Noir	Opale	-	-	8W	364 lm	3000K	50 000h	E	Dimmable
638GA	Galvanisé	Opale	Détecteur HF	-	10W	532 lm	3000K	50 000h	E	-
638RO	Patine Rouille	Opale	Détecteur HF	-	10W	532 lm	3000K	50 000h	E	-
638SV	Noir	Opale	Détecteur HF	-	10W	532 lm	3000K	50 000h	E	-

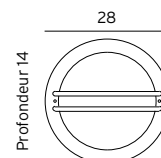

Profondeur 14

Art. 630  
Art. 631  
Art. 637  
Art. 638



# Boden

## Applique murale

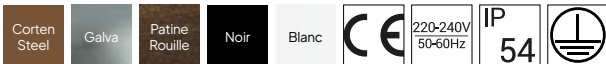

**BODEN** Acier galvanisé à chaud ou acier galvanisé puis peint sur plaque en aluminium. Verrerie claire ou opale en polycarbonate.

Code	Couleur	Verrerie	Culot	Watt	Module LED	Kelvin	Jusqu'à	CEE	Dimmable
862GA	Galvanisé	Claire	E27	46W Halo.max.	-	-	-	A à G	-
862RO	Patine Rouille	Claire	E27	46W Halo.max.	-	-	-	A à G	-
862SV	Noir	Claire	E27	46W Halo.max.	-	-	-	A à G	-
860CS	Corten Steel	Opale	E27	46W Halo.max.	-	-	-	A à G	-
860GA	Galvanisé	Opale	E27	46W Halo.max.	-	-	-	A à G	-
860RO	Patine Rouille	Opale	E27	46W Halo.max.	-	-	-	A à G	-
860SV	Noir	Opale	E27	46W Halo.max.	-	-	-	A à G	-
866GA	Galvanisé	Opale	-	8W	307 lm	3000K	50 000h	F	Dimmable
866RO	Patine Rouille	Opale	-	8W	307 lm	3000K	50 000h	F	Dimmable
866SV	Noir	Opale	-	8W	307 lm	3000K	50 000h	F	Dimmable

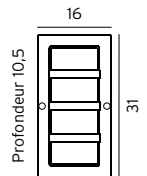

Art. 860  
Art. 862  
Art. 866

# Basel

## Applique murale



**BASEL.** Acier sur plaque en aluminium. Verre véritable très épais.

Code	Couleur	Verrerie	Détecteur	Culot	Watt	Flux utile	Kelvin	Jusqu'à	CEE
660GA	Galvanisé	Claire	-	E27	57W Halo.max.	-	-	-	A à G
660RO	Patine Rouille	Claire	-	E27	57W Halo.max.	-	-	-	A à G
660ST	Inox 316L	Claire	-	E27	57W Halo.max.	-	-	-	A à G
660SV	Noir	Claire	-	E27	57W Halo.max.	-	-	-	A à G
661GA	Galvanisé	Givrée	-	E27	57W Halo.max.	-	-	-	A à G
661RO	Patine Rouille	Givrée	-	E27	57W Halo.max.	-	-	-	A à G
661ST	Inox 316L	Givrée	-	E27	57W Halo.max.	-	-	-	A à G
661SV	Noir	Givrée	-	E27	57W Halo.max.	-	-	-	A à G
MD661GA	Galvanisé	Givrée	Détecteur HF intégré	E27	9W LED max.	-	-	-	A à G
MD661RO	Patine Rouille	Givrée	Détecteur HF intégré	E27	9W LED max.	-	-	-	A à G
MD661ST	Inox 316L	Givrée	Détecteur HF intégré	E27	9W LED max.	-	-	-	A à G
MD661SV	Noir	Givrée	Détecteur HF intégré	E27	9W LED max.	-	-	-	A à G

**Prochain changement de code pour la réf. MD661 en Art. 665 (mêmes caractéristiques).**

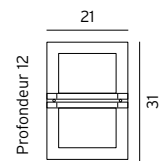

Art. 660  
Art. 661  
Art. 665  
Art. MD661

# Bern

## Applique murale



**BERN** Acier sur plaque en aluminium. Verre véritable très épais.

Code	Couleur	Verrerie	Détecteur	Culot	Watt	Flux utile	Kelvin	Jusqu'à	CEE
650GA	Galvanisé	Claire		E27	46W Halo.max. -				A à G
650RO	Patine Rouille	Claire		E27	46W Halo.max. -				A à G
650ST	Inox 316L	Claire		E27	46W Halo.max. -				A à G
650SV	Noir	Claire		E27	46W Halo.max. -				A à G
651GA	Galvanisé	Givrée		E27	46W Halo.max. -				A à G
651RO	Patine Rouille	Givrée		E27	46W Halo.max. -				A à G
651ST	Inox 316L	Givrée		E27	46W Halo.max. -				A à G
651SV	Noir	Givrée		E27	46W Halo.max. -				A à G
675GA	Galvanisé	Givrée	Détecteur HF intégré	-	11,2W	819 lm	3000K	50 000h	E
675RO	Patine Rouille	Givrée	Détecteur HF intégré	-	11,2W	819 lm	3000K	50 000h	E
675ST	Inox 316L	Givrée	Détecteur HF intégré	-	11,2W	819 lm	3000K	50 000h	E
675SV	Noir	Givrée	Détecteur HF intégré	-	11,2W	819 lm	3000K	50 000h	E

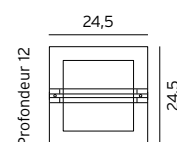

Art. 650  
Art. 651  
Art. 675

### BERN - BASEL

Bien que de grande qualité, la version inox brossé 316L montre une certaine sensibilité à la corrosion à proximité directe de la mer. Protéger par une fine couche d'huile une fois par an. Si une maintenance minimum n'est pas possible, nous conseillons, en bord de mer, l'utilisation des versions en acier galvanisé.

# Ski

## SKI Applique murale



**SKI** Acier galvanisé ou acier galvanisé puis peint. Verrerie polycarbonate.

Code	Couleur	Watt	Flux utile	Kelvin	Jusqu'à	CEE
1392GA	Galvanisé	5,2W	346 lm	3000K	70 000h	C
1392RO	Patine Rouille	5,2W	346 lm	3000K	70 000h	C
1392SV	Noir	5,2W	346 lm	3000K	70 000h	C

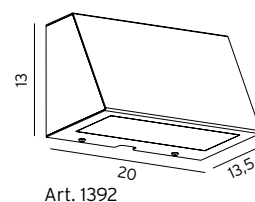

L'acier galvanisé à chaud, la solution contre la corrosion en bord de mer.

# Asker & Namsos

## ASKER & ASKER BIG Appliques murales

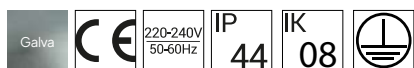

Art. 1705  
Art. 1707  
Art. 1715  
Art. 1717



Art. 1700  
Art. 1702  
Art. 1710  
Art. 1712

**ASKER** Façade en acier galvanisé sur plaque en aluminium. Lentille optique en polycarbonate.

Code	Couleur	Version	Culot	Watt	Flux utile	Kelvin	Jusqu'à	CEE	Dimmable
1707GA	Galvanisé	Down light	E27	46W Halo.max.	-	-	-	A à G	-
1705GA	Galvanisé	Down light	-	8W	165 lm	3000K	50 000h	F	Dimmable
1702GA	Galvanisé	Up & down	E27	46W Halo.max.	-	-	-	A à G	-
1700GA	Galvanisé	Up & down	-	8,4W	360 lm	3000K	50 000h	F	Dimmable

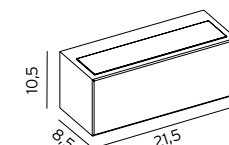

Art. 1700  
Art. 1702  
Art. 1705  
Art. 1707

**ASKER BIG** Façade en acier galvanisé sur plaque en aluminium. Lentille optique en polycarbonate.

Code	Couleur	Version	Culot	Watt	Flux utile	Kelvin	Jusqu'à	CEE	Dimmable
1717GA	Galvanisé	Down light	E27	46W Halo.max.	-	-	-	A à G	-
1715GA	Galvanisé	Down light	-	5,3W	347 lm	3000K	70 000h	C	Dimmable
1712GA	Galvanisé	Up & down	E27	46W Halo.max.	-	-	-	A à G	-
1710GA	Galvanisé	Up & down	-	7,1W	2x325 lm	3000K	70 000h	D	Dimmable

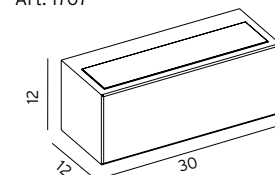

Art. 1710  
Art. 1712  
Art. 1715  
Art. 1717

## NAMSOS Applique murale

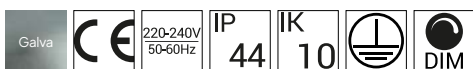

**NAMSOS** Encastré mural livré avec boîte d'encastrement. Façade en acier galvanisé brut. Verrerie en verre trempé satiné.

Code	Couleur	Watt	Flux utile	Kelvin	Jusqu'à	CEE
1933GA	Galvanisé	5,2W	295 lm	3000K	50 000h	C

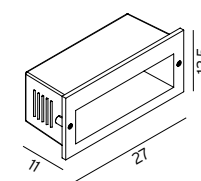

Art. 1933

# Freja



**N** NORLYS  
*Since 1953*



# Applique murale

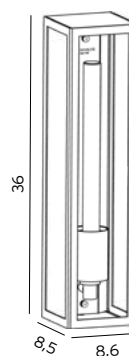

Art. 1980

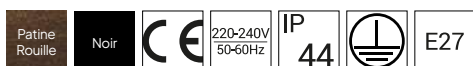

**FREJA** Luminaire en acier galvanisé avant peinture. Verre trempé transparent. Réflecteur or.

Code	Couleur	Verrerie	Culot	Watt	CEE
1980RO	Patine Rouille	Claire	E27	11W LED max.	A à G
1980SV	Noir	Claire	E27	11W LED max.	A à G

Freja est un luminaire d'ambiance vendu avec son ampoule LED fumée dimmable à filament T30 2100K 2,2W 50 lm CEE G.



# Lofoten





## Appliques murales

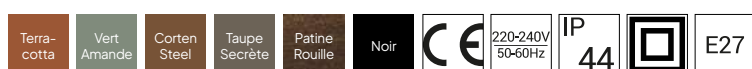

**LOFOTEN** Luminaires en acier galvanisé avant peinture. Verre trempé transparent ou polycarbonate opale.

Code	Couleur	Verrerie	Version	Culot	Watt	CEE
1940CB	Terracotta	Claire	-	E27	57W Halo. max.	A à G
1940CG	Vert Amande	Claire	-	E27	57W Halo. max.	A à G
1940CS	Corten Steel	Claire	-	E27	57W Halo. max.	A à G
1940GB	Taupe Secrète	Claire	-	E27	57W Halo. max.	A à G
1940RO	Patine Rouille	Claire	-	E27	57W Halo. max.	A à G
1940SV	Noir	Claire	-	E27	57W Halo. max.	A à G
1960SV	Noir	Opale	-	E27	57W Halo. max.	A à G

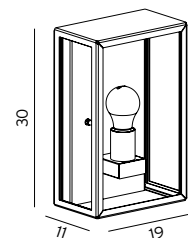

Art. 1940  
Art. 1960

Pensez à équiper ces modèles d'une ampoule LED à détection !



Lofoten



## Appliques murales



**LOFOTEN** Luminaire en acier galvanisé avant peinture. Verre trempé transparent ou polycarbonate opale.

Code	Couleur	Verrerie	Version	Culot	Watt	CEE
1939CS	Corten Steel	Claire	Vers le haut uniquement	E27	57W Halo. max.	A à G
1939GB	Taupe Secrète	Claire	Vers le haut uniquement	E27	57W Halo. max.	A à G
1939RO	Patine Rouille	Claire	Vers le haut uniquement	E27	57W Halo. max.	A à G
1939SV	Noir	Claire	Vers le haut uniquement	E27	57W Halo. max.	A à G
1963SV	Noir	Opale	Vers le haut uniquement	E27	57W Halo. max.	A à G
1949CS	Corten Steel	Claire	Vers le bas uniquement	E27	57W Halo. max.	A à G
1949GB	Taupe Secrète	Claire	Vers le bas uniquement	E27	57W Halo. max.	A à G
1949RO	Patine Rouille	Claire	Vers le bas uniquement	E27	57W Halo. max.	A à G
1949SV	Noir	Claire	Vers le bas uniquement	E27	57W Halo. max.	A à G
1969SV	Noir	Opale	Vers le bas uniquement	E27	57W Halo. max.	A à G

### Pièce d'angle pour appliques Lofoten sur bras Art. 1939, 1949, 1963 et 1969

155CS	Corten Steel
155GB	Taupe Secrète
155RO	Patine Rouille
155SV	Noir



Art. 1939  
Art. 1963

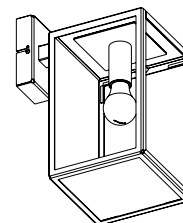

Art. 1949  
Art. 1969

Pensez à équiper ces modèles d'une ampoule LED à détection ! 

# Plafonniers et Suspension



Taupe  
Secrète  
(RAL 7006)

Corten  
Steel  
(RAL 8011)

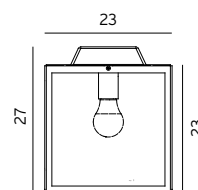

Art. 1942



**LOFOTEN** Luminaires en acier galvanisé avant peinture. Verrerie en verre trempé transparent.

Code	Couleur	Verrerie	Culot	Watt	CEE	Info
1942RO	Patine Rouille	Claire	E27	57W Halo. max.	A à G	Plafonnier
1942SV	Noir	Claire	E27	57W Halo. max.	A à G	Plafonnier
1945RO	Patine Rouille	Claire	E27	2x57W Halo. max.	A à G	Plafonnier
1945SV	Noir	Claire	E27	2x57W Halo. max.	A à G	Plafonnier
1944CS	Corten Steel	Claire	E27	57W Halo. max.	A à G	Suspension avec chaîne
1944GB	Taupe Secrète	Claire	E27	57W Halo. max.	A à G	Suspension avec chaîne
1944RO	Patine Rouille	Claire	E27	57W Halo. max.	A à G	Suspension avec chaîne
1944SV	Noir	Claire	E27	57W Halo. max.	A à G	Suspension avec chaîne

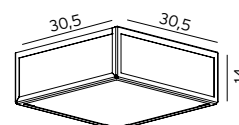

Art. 1945

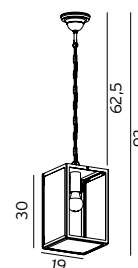

Art. 1944

Pensez à équiper ces modèles d'une ampoule LED à détection ! 





# Borne, Potelet et Lampadaires



**LOFOTEN** Luminaire en acier galvanisé avant peinture. Verre trempé transparent ou polycarbonate opale.

Code	Couleur	Verrerie	Culot	Watt	CEE	Info
1941CS	Corten Steel	Claire	E27	57W Halo. max.	A à G	Borne
1941GB	Taupe Secrète	Claire	E27	57W Halo. max.	A à G	Borne
1941RO	Patine Rouille	Claire	E27	57W Halo. max.	A à G	Borne
1941SV	Noir	Claire	E27	57W Halo. max.	A à G	Borne
1961SV	Noir	Opale	E27	57W Halo. max.	A à G	Borne
1946CS	Corten Steel	Claire	E27	57W Halo. max.	A à G	Potelet
1946GB	Taupe Secrète	Claire	E27	57W Halo. max.	A à G	Potelet
1946RO	Patine Rouille	Claire	E27	57W Halo. max.	A à G	Potelet
1946SV	Noir	Claire	E27	57W Halo. max.	A à G	Potelet
1948RO	Patine Rouille	Claire	E27	57W Halo. max.	A à G	Mât télescopique réglable en hauteur
1948SV	Noir	Claire	E27	57W Halo. max.	A à G	Mât télescopique réglable en hauteur
1968SV	Noir	Opale	E27	57W Halo. max.	A à G	Mât télescopique réglable en hauteur
1947RO	Patine Rouille	Claire	E27	2x57W Halo. max.	A à G	Mât télescopique réglable en hauteur
1947SV	Noir	Claire	E27	2x57W Halo. max.	A à G	Mât télescopique réglable en hauteur

## Accessoires pour Lofoten Art. 1946 et 1947

205ZZ	Kit d'ancrage pour Art. 1946
405ZZ	Kit d'ancrage pour Art. 1947, 1948 et 1968

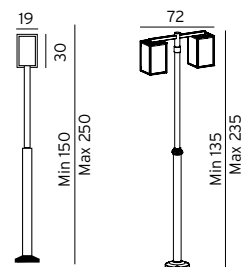
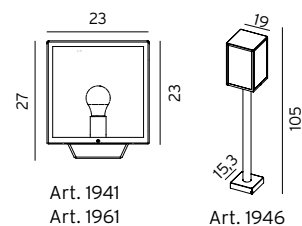

Art. 1948  
Art. 1968

Art. 1947

# Alta

## Bornes



**ALTA** Bornes en acier galvanisé ou acier galvanisé puis peint. Verrerie opale en polycarbonate.

Code	Couleur	Culot	Watt	Classe	Flux utile	Kelvin	Jusqu'à	CEE	Dimensions	Dimmable
293CS	Corten Steel	E27	46W Halo. max.	II	-	-	-	A à G	49x15cm	-
293GA	Galvanisé	E27	46W Halo. max.	II	-	-	-	A à G	49x15cm	-
293RO	Patine Rouille	E27	46W Halo. max.	II	-	-	-	A à G	49x15cm	-
293SV	Noir	E27	46W Halo. max.	II	-	-	-	A à G	49x15cm	-
1476GA	Galvanisé	-	8,5W	II	146 lm	3000K	50 000h	D	49x15cm	Dimmable
1476SV	Noir	-	8,5W	II	146 lm	3000K	50 000h	D	49x15cm	Dimmable
291CS	Corten Steel	E27	46W Halo. max.	II	-	-	-	A à G	85x15cm	-
291GA	Galvanisé	E27	46W Halo. max.	II	-	-	-	A à G	85x15cm	-
291RO	Patine Rouille	E27	46W Halo. max.	II	-	-	-	A à G	85x15cm	-
291SV	Noir	E27	46W Halo. max.	II	-	-	-	A à G	85x15cm	-
1479GA	Galvanisé	-	8,5W	II	146 lm	3000K	50 000h	D	85x15cm	Dimmable
1479SV	Noir	-	8,5W	II	146 lm	3000K	50 000h	D	85x15cm	Dimmable

### Accessoires pour bornes Alta

- 205ZZ Kit d'ancrage pour béton
- 206ZZ Kit d'ancrage pour sol meuble
- 3080GA Semelle de fixation

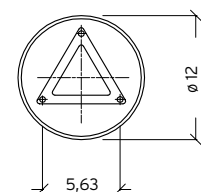
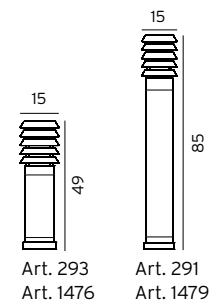

# Stockholm



**STOCKHOLM** Bornes en acier galvanisé ou acier galvanisé puis peint. Verrerie opale ou claire en polycarbonate.

Code	Couleur	Verrerie	Culot	Watt	Classe	Flux utile	Kelvin	Jusqu'à	CEE	Dimensions	Dimmable
299CS	Corten Steel	Opale	E27	46W Halo. max.	II	-	-	-	A à G	28x16,5cm	-
299GA	Galvanisé	Opale	E27	46W Halo. max.	II	-	-	-	A à G	28x16,5cm	-
299RO	Patine Rouille	Opale	E27	46W Halo. max.	II	-	-	-	A à G	28x16,5cm	-
299SV	Noir	Opale	E27	46W Halo. max.	II	-	-	-	A à G	28x16,5cm	-
289CS	Corten Steel	Opale	E27	46W Halo. max.	II	-	-	-	A à G	49x16,5cm	-
289GA	Galvanisé	Opale	E27	46W Halo. max.	II	-	-	-	A à G	49x16,5cm	-
289RO	Patine Rouille	Opale	E27	46W Halo. max.	II	-	-	-	A à G	49x16,5cm	-
289SV	Noir	Opale	E27	46W Halo. max.	II	-	-	-	A à G	49x16,5cm	-
1260GA	Galvanisé	Opale	-	8,5W	II	342 lm	3000K	50 000h	D	49x16,5cm	Dimmable
1260SV	Noir	Opale	-	8,5W	II	342 lm	3000K	50 000h	D	49x16,5cm	Dimmable
298GA	Galvanisé	Claire	E27	46W Halo. max.	II	-	-	-	A à G	49x16,5cm	-
298RO	Patine Rouille	Claire	E27	46W Halo. max.	II	-	-	-	A à G	49x16,5cm	-
298SV	Noir	Claire	E27	46W Halo. max.	II	-	-	-	A à G	49x16,5cm	-
288CS	Corten Steel	Opale	E27	46W Halo. max.	II	-	-	-	A à G	85x16,5cm	-
288GA	Galvanisé	Opale	E27	46W Halo. max.	II	-	-	-	A à G	85x16,5cm	-
288RO	Patine Rouille	Opale	E27	46W Halo. max.	II	-	-	-	A à G	85x16,5cm	-
288SV	Noir	Opale	E27	46W Halo. max.	II	-	-	-	A à G	85x16,5cm	-
1265GA	Galvanisé	Opale	-	8,5W	II	342 lm	3000K	50 000h	D	85x16,5cm	Dimmable
1265SV	Noir	Opale	-	8,5W	II	342 lm	3000K	50 000h	D	85x16,5cm	Dimmable
297GA	Galvanisé	Claire	E27	46W Halo. max.	II	-	-	-	A à G	85x16,5cm	-
297RO	Patine Rouille	Claire	E27	46W Halo. max.	II	-	-	-	A à G	85x16,5cm	-
297SV	Noir	Claire	E27	46W Halo. max.	II	-	-	-	A à G	85x16,5cm	-

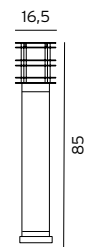
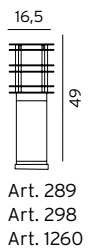
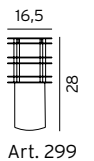

Art. 288  
Art. 297  
Art. 1265

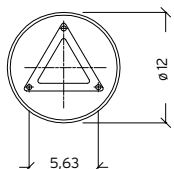

#### Accessoires pour bornes Stockholm

205ZZ	Kit d'ancrage pour béton
206ZZ	Kit d'ancrage pour sol meuble
3080GA	Semelle de fixation

# Halmstad



# Bornes



**HALMSTAD** Bornes en acier galvanisé ou acier galvanisé puis peint. Verrerie opale en polycarbonate.

Code	Couleur	Culot	Watt	Classe	Flux utile	Kelvin	Jusqu'à	CEE	Dimensions	Dimmable
210CS	Corten Steel	E27	46W Halo. max.	II	-	-	-	A à G	26x12cm	-
210GA	Galvanisé	E27	46W Halo. max.	II	-	-	-	A à G	26x12cm	-
210RO	Patine Rouille	E27	46W Halo. max.	II	-	-	-	A à G	26x12cm	-
210SV	Noir	E27	46W Halo. max.	II	-	-	-	A à G	26x12cm	-
295CS	Corten Steel	E27	46W Halo. max.	II	-	-	-	A à G	49x12cm	-
295GA	Galvanisé	E27	46W Halo. max.	II	-	-	-	A à G	49x12cm	-
295RO	Patine Rouille	E27	46W Halo. max.	II	-	-	-	A à G	49x12cm	-
295SV	Noir	E27	46W Halo. max.	II	-	-	-	A à G	49x12cm	-
1489GA	Galvanisé	-	8,5W	II	292 lm	3000K	50 000h	D	49x12cm	Dimmable
1489SV	Noir	-	8,5W	II	292 lm	3000K	50 000h	D	49x12cm	Dimmable
296CS	Corten Steel	E27	46W Halo. max.	II	-	-	-	A à G	85x12cm	-
296GA	Galvanisé	E27	46W Halo. max.	II	-	-	-	A à G	85x12cm	-
296RO	Patine Rouille	E27	46W Halo. max.	II	-	-	-	A à G	85x12cm	-
296SV	Noir	E27	46W Halo. max.	II	-	-	-	A à G	85x12cm	-
1482GA	Galvanisé	-	8,5W	II	292 lm	3000K	50 000h	D	85x12cm	Dimmable
1482SV	Noir	-	8,5W	II	292 lm	3000K	50 000h	D	85x12cm	Dimmable

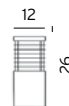

Art. 210



Art. 295  
Art. 1489

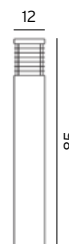

Art. 296  
Art. 1482

## Accessoires pour bornes Halmstad

205ZZ	Kit d'ancrage pour béton
206ZZ	Kit d'ancrage pour sol meuble
3080GA	Semelle de fixation

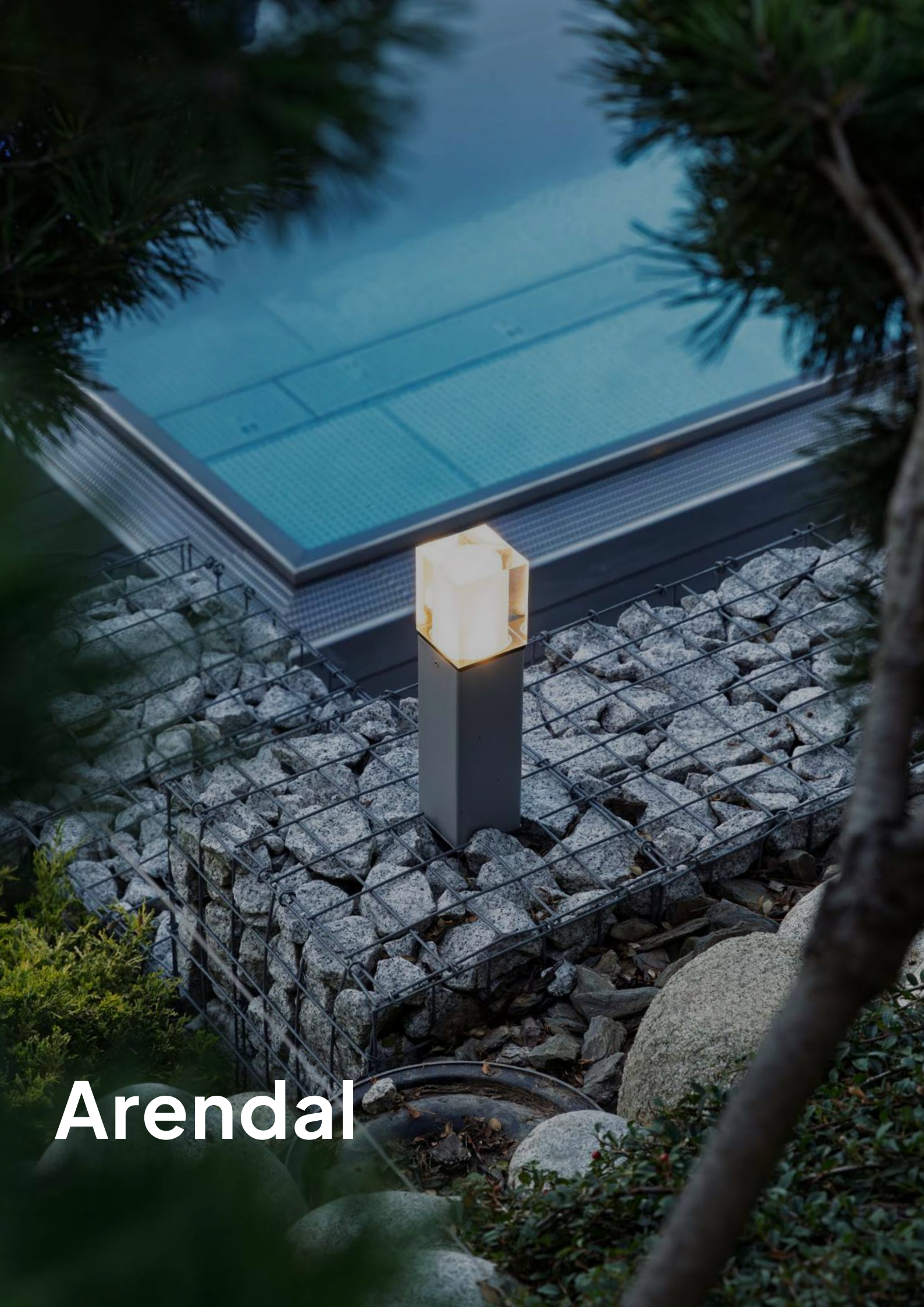

**Arendal**

# Bornes



**ARENDAL** Bornes en acier galvanisé ou acier galvanisé puis peint. Tête en verre trempé dépoli à l'intérieur.

Code	Couleur	Watt	Flux utile	Kelvin	Jusqu'à	CEE	Dimensions
1566GA	Galvanisé	4W	330 lm	3000K	50 000h	E	37x9cm
1566RO	Patine Rouille	4W	330 lm	3000K	50 000h	E	37x9cm
1566SV	Noir	4W	330 lm	3000K	50 000h	E	37x9cm
1561GA	Galvanisé	4W	330 lm	3000K	50 000h	E	64,2x9cm
1561RO	Patine Rouille	4W	330 lm	3000K	50 000h	E	64,2x9cm
1561SV	Noir	4W	330 lm	3000K	50 000h	E	64,2x9cm

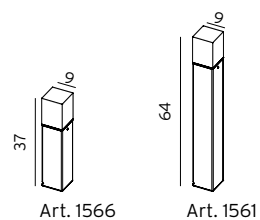

## Accessoires pour Arendal Art. 1561 et 1566

- 203ZZ Kit d'ancrage pour béton
- 204ZZ Kit d'ancrage pour sol meuble

Important, les têtes en verre des bornes Arendal pourront revêtir une légère patine ambrée avec le temps.

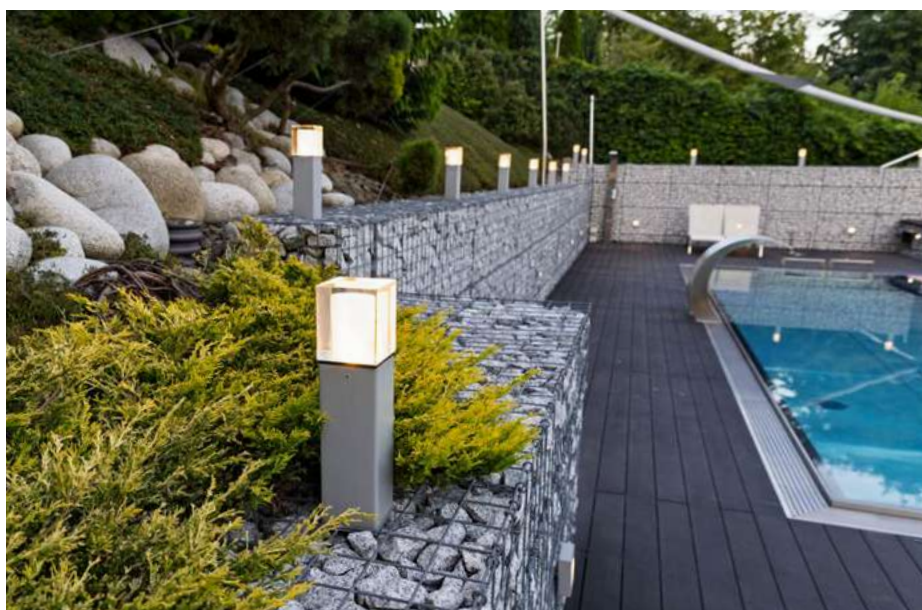

# Bois Scandinave

La résistance et la durabilité

**Des bornes à l'épreuve du temps pour les conditions difficiles de la mer et de la montagne.**

Nous avons sélectionné des pins scandinaves de grande qualité connus pour leur parfaite résistance dans le temps. Ce bois massif est traité puis peint - plusieurs couches sont appliquées.

Sur demande, et afin que vous puissiez appliquer la peinture de votre choix, nous pouvons livrer le bois brut, simplement traité (non peint).

Afin de préserver la beauté du bois dans le temps, il vous sera peut-être nécessaire de rafraîchir la peinture par une couche supplémentaire dans les années à venir.

# Bornes

## ALTA



**ALTA** Tête en acier galvanisé ou en acier galvanisé peint. Corps en bois massif. Verrerie opale en polycarbonate.

Code	Couleur	Finition du bois	Culot	Watt	CEE	Dimensions
1450GA	Galvanisé	Peint	E27	46W Halo. max.	A à G	49x15cm
1450SV	Noir	Peint	E27	46W Halo. max.	A à G	49x15cm
1453GA	Galvanisé	Simplement traité (non peint)	E27	46W Halo. max.	A à G	49x15cm
1453SV	Noir	Simplement traité (non peint)	E27	46W Halo. max.	A à G	49x15cm
1440GA	Galvanisé	Peint	E27	46W Halo. max.	A à G	85x15cm
1440SV	Noir	Peint	E27	46W Halo. max.	A à G	85x15cm
1443GA	Galvanisé	Simplement traité (non peint)	E27	46W Halo. max.	A à G	85x15cm
1443SV	Noir	Simplement traité (non peint)	E27	46W Halo. max.	A à G	85x15cm

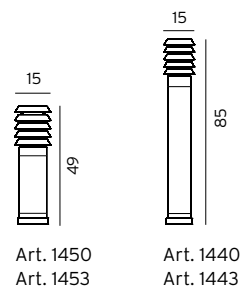

### Accessoires pour bornes Alta

205ZZ	Kit d'ancrage pour béton
206ZZ	Ancrage pour sol meuble
3080GA	Semelle de fixation



# Bornes

## STOCKHOLM



## HALMSTAD

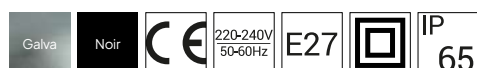

**STOCKHOLM** Tête en acier galvanisé ou en acier galvanisé peint. Corps en bois massif. Verrerie opale en polycarbonate.

Code	Couleur	Finition du bois	Culot	Watt	CEE	Dimensions
1430GA	Galvanisé	Peint	E27	46W Halo. max.	A à G	49x16,5cm
1430SV	Noir	Peint	E27	46W Halo. max.	A à G	49x16,5cm
1433GA	Galvanisé	Simplement traité (non peint)	E27	46W Halo. max.	A à G	49x16,5cm
1433SV	Noir	Simplement traité (non peint)	E27	46W Halo. max.	A à G	49x16,5cm
1420GA	Galvanisé	Peint	E27	46W Halo. max.	A à G	85x16,5cm
1420SV	Noir	Peint	E27	46W Halo. max.	A à G	85x16,5cm
1423GA	Galvanisé	Simplement traité (non peint)	E27	46W Halo. max.	A à G	85x16,5cm
1423SV	Noir	Simplement traité (non peint)	E27	46W Halo. max.	A à G	85x16,5cm

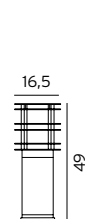

Art. 1430  
Art. 1433

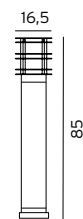

Art. 1420  
Art. 1423

### Accessoires pour bornes Stockholm

205ZZ	Kit d'ancrage pour béton
206ZZ	Ancrage pour sol meuble
3080GA	Semelle de fixation

**HALMSTAD** Tête en acier galvanisé ou en acier galvanisé peint. Corps en bois massif. Verrerie opale en polycarbonate.

Code	Couleur	Finition du bois	Culot	Watt	CEE	Dimensions
1400GA	Galvanisé	Peint	E27	46W Halo. max.	A à G	49x12cm
1400SV	Noir	Peint	E27	46W Halo. max.	A à G	49x12cm
1403GA	Galvanisé	Simplement traité (non peint)	E27	46W Halo. max.	A à G	49x12cm
1403SV	Noir	Simplement traité (non peint)	E27	46W Halo. max.	A à G	49x12cm
1410GA	Galvanisé	Peint	E27	46W Halo. max.	A à G	85x12cm
1410SV	Noir	Peint	E27	46W Halo. max.	A à G	85x12cm
1413GA	Galvanisé	Simplement traité (non peint)	E27	46W Halo. max.	A à G	85x12cm
1413SV	Noir	Simplement traité (non peint)	E27	46W Halo. max.	A à G	85x12cm

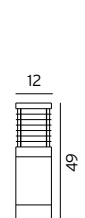

Art. 1400  
Art. 1403

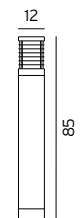

Art. 1410  
Art. 1413

### Accessoires pour bornes Halmstad

205ZZ	Kit d'ancrage pour béton
206ZZ	Ancrage pour sol meuble
3080GA	Semelle de fixation



# Gamme Cuivre massif

Noblesse d'un matériau vivant

---

En cuivre massif, non verni, ces luminaires se patineront,  
bruniront naturellement et résisteront à l'épreuve du temps !

# Appliques murales

## KARLSTAD

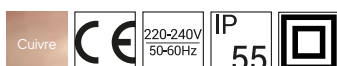

**KARLSTAD** Cuivre massif. Verrerie claire en polycarbonate.

Code	Couleur	Verrerie	Culot	Watt	CEE
230KO	Cuivre	Claire	E27	57W Halo. max.	A à G

**Pièce d'angle pour Karlstad Art. 230**

153KO	Cuivre
-------	--------

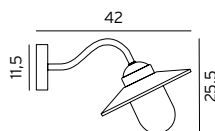

Art. 230

## VANSBRO

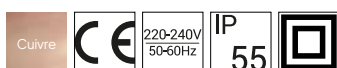

**VANSBRO** Cuivre massif. Verrerie claire en polycarbonate.

Code	Couleur	Verrerie	Culot	Watt	CEE
1920KO	Cuivre	Claire	E27	57W Halo. max.	A à G

**Pièce d'angle pour Vansbro Art. 1920**

153KO	Cuivre
-------	--------

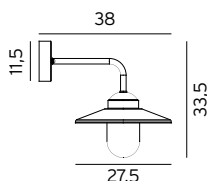

Art. 1920

## CHELSEA

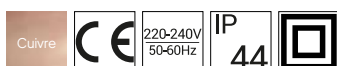

**CHELSEA** Cuivre massif. Verrerie claire en polycarbonate.

Code	Couleur	Culot	Watt	CEE
962KO	Cuivre	E27	57W Halo. max.	A à G
963KO	Cuivre	E27	57W Halo. max.	A à G

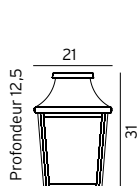

Art. 962

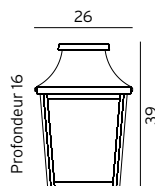

Art. 963

Pensez à équiper ces modèles d'une ampoule LED à détection ! 

# Aluminium Contemporain

Élégance d'un design moderne

L'aluminium permet la création de luminaires aux lignes scandinaves très épurées.

Ce matériau, après avoir reçu un traitement de surface sophistiqué, offre une excellente résistance à la corrosion, même en bord de mer !



# VASA

## Applique murale



**VASA** Fonte d'aluminium. Lentille optique en polycarbonate.

Code	Couleur	Version	Culot	Watt	Flux utile	Kelvin	Jusqu'à	CEE
120AL	Gris Aluminium	Up & Down	E27	57W Halo. max.	-	-	-	A à G
120CS	Corten Steel	Up & Down	E27	57W Halo. max.	-	-	-	A à G
120GB	Taupe Secrète	Up & Down	E27	57W Halo. max.	-	-	-	A à G
120GR	Graphite	Up & Down	E27	57W Halo. max.	-	-	-	A à G
120RO	Patine Rouille	Up & Down	E27	57W Halo. max.	-	-	-	A à G
120VI	Blanc	Up & Down	E27	57W Halo. max.	-	-	-	A à G
128AL	Gris Aluminium	Up & Down	-	8,5W	2x316 lm	3000K	72 000h	D
128GR	Graphite	Up & Down	-	8,5W	2x316 lm	3000K	72 000h	D
128RO	Patine Rouille	Up & Down	-	8,5W	2x316 lm	3000K	72 000h	D
128VI	Blanc	Up & Down	-	8,5W	2x316 lm	3000K	72 000h	D
454AL	Gris Aluminium	Up light	-	6W	440 lm	3000K	102 000h	C
454GR	Graphite	Up light	-	6W	440 lm	3000K	102 000h	C
454RO	Patine Rouille	Up light	-	6W	440 lm	3000K	102 000h	C
454VI	Blanc	Up light	-	6W	440 lm	3000K	102 000h	C
450AL	Gris Aluminium	Down light	-	6W	440 lm	3000K	102 000h	C
450GR	Graphite	Down light	-	6W	440 lm	3000K	102 000h	C
450RO	Patine Rouille	Down light	-	6W	440 lm	3000K	102 000h	C
450VI	Blanc	Down light	-	6W	440 lm	3000K	102 000h	C

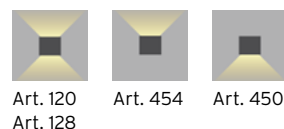
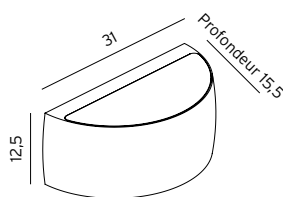

# HALDEN

## Applique murale



**HALDEN** Fonte d'aluminium. Lentille optique en polycarbonate.

Code	Couleur	Détecteur	Culot	Watt	Flux utile	Kelvin	Jusqu'à	CEE
510AL	Gris Aluminium	-	E27	57W Halo. max.	-	-	-	A à G
510CS	Corten Steel	-	E27	57W Halo. max.	-	-	-	A à G
510GB	Taupe Secrète	-	E27	57W Halo. max.	-	-	-	A à G
510GR	Graphite	-	E27	57W Halo. max.	-	-	-	A à G
510VI	Blanc	-	E27	57W Halo. max.	-	-	-	A à G
517AL	Gris Aluminium	-	-	8,5W	682 lm	3000K	110 000h	D
517GR	Graphite	-	-	8,5W	682 lm	3000K	110 000h	D
517VI	Blanc	-	-	8,5W	682 lm	3000K	110 000h	D
5198AL	Gris Aluminium	Détecteur HF intégré	-	8,5W	682 lm	3000K	110 000h	D
5198GR	Graphite	Détecteur HF intégré	-	8,5W	682 lm	3000K	110 000h	D
5198VI	Blanc	Détecteur HF intégré	-	8,5W	682 lm	3000K	110 000h	D

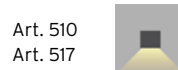
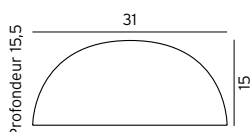

# Berlin



## Applique murale



**BERLIN** Fonte d'aluminium. Verrerie claire ou opale en polycarbonate.

Code	Couleur	Verrerie	Détecteur	Culot	Watt	Flux utile	Kelvin	Jusqu'à	CEE	Dimmable
610CS	Corten Steel	Claire	-	E27	46W Halo. max.	-	-	-	A à G	-
610GB	Taupe Secrète	Claire	-	E27	46W Halo. max.	-	-	-	A à G	-
610RO	Patine Rouille	Claire	-	E27	46W Halo. max.	-	-	-	A à G	-
610SV	Noir	Claire	-	E27	46W Halo. max.	-	-	-	A à G	-
610VI	Blanc	Claire	-	E27	46W Halo. max.	-	-	-	A à G	-
611CS	Corten Steel	Opale	-	E27	46W Halo. max.	-	-	-	A à G	-
611GB	Taupe Secrète	Opale	-	E27	46W Halo. max.	-	-	-	A à G	-
611RO	Patine Rouille	Opale	-	E27	46W Halo. max.	-	-	-	A à G	-
611SV	Noir	Opale	-	E27	46W Halo. max.	-	-	-	A à G	-
611VI	Blanc	Opale	-	E27	46W Halo. max.	-	-	-	A à G	-
617SV	Noir	Opale	-	-	8W	185 lm	3000K	50 000h	E	Dimmable
617VI	Blanc	Opale	-	-	8W	185 lm	3000K	50 000h	E	Dimmable
618RO	Patine Rouille	Opale	Détecteur HF intégré	-	10W	231 lm	3000K	50 000h	E	-
618SV	Noir	Opale	Détecteur HF intégré	-	10W	231 lm	3000K	50 000h	E	-
618VI	Blanc	Opale	Détecteur HF intégré	-	10W	231 lm	3000K	50 000h	E	-

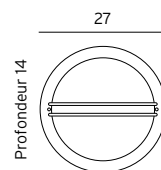

Art. 610  
Art. 611  
Art. 617  
Art. 618



# Rondane & Bornholm

## RONDANE

Applique murale  
ou Plafonnier

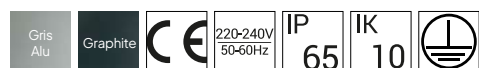

-263,013 mm

**RONDANE** Fonte d'aluminium. Verrerie opale en polycarbonate. Peut être utilisé comme plafonnier pour l'extérieur.

Code	Couleur	Culot	Détecteur	Watt	Flux utile	Kelvin	Jusqu'à	CEE	Dimmable
538AL	Gris Aluminium	E27	-	9,5W LED max	-	-	-	A à G	-
538GR	Graphite	E27	-	9,5W LED max	-	-	-	A à G	-
537AL	Gris Aluminium	-	-	8,5W	305 lm	3000K	110 000h	D	Dimmable
537GR	Graphite	-	-	8,5W	305 lm	3000K	110 000h	D	Dimmable
539AL	Gris Aluminium	-	-	17,5W	732 lm	3000K	50 000h	E	-
539GR	Graphite	-	-	17,5W	732 lm	3000K	50 000h	E	-
548AL	Gris Aluminium	-	Détecteur HF intégré	9,5W	345 lm	3000K	50 000h	E	-
548GR	Graphite	-	Détecteur HF intégré	9,5W	345 lm	3000K	50 000h	E	-

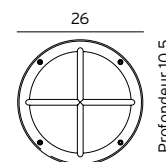

Art. 537  
Art. 538  
Art. 539  
Art. 548

## BORNHOLM

Applique murale  
ou Plafonnier



**BORNHOLM** Fonte d'aluminium. Verrerie opale en polycarbonate. Peut être utilisé comme plafonnier pour l'extérieur.

Code	Couleur	Détecteur	Watt	Flux utile	Kelvin	Jusqu'à	CEE	Dimmable
541AL	Gris Aluminium	-	7,8W	428 lm	3000K	50 000h	D	Dimmable
541GR	Graphite	-	7,8W	428 lm	3000K	50 000h	D	Dimmable
541VI	Blanc	-	7,8W	428 lm	3000K	50 000h	D	Dimmable
542AL	Gris Aluminium	-	17,5W	794 lm	3000K	50 000h	E	-
542GR	Graphite	-	17,5W	794 lm	3000K	50 000h	E	-
542VI	Blanc	-	17,5W	794 lm	3000K	50 000h	E	-
544AL	Gris Aluminium	Détecteur HF intégré	10W	417 lm	3000K	50 000h	E	-
544GR	Graphite	Détecteur HF intégré	10W	417 lm	3000K	50 000h	E	-
544VI	Blanc	Détecteur HF intégré	10W	417 lm	3000K	50 000h	E	-

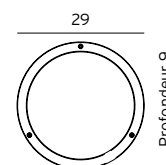

Art. 541  
Art. 542  
Art. 544



# Nidaros

## Plafonniers

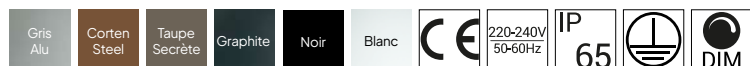

**NIDAROS** Fonte d'aluminium. Verrerie en verre trempé. Angle du faisceau 24°.

Code	Couleur	Watt	Flux utile	Kelvin	Jusqu'à	CEE	Dimmable
2120AL	Gris Aluminium	10,7W	762 lm	3000K	50 000h	F	Dimmable
2120CS	Corten Steel	10,7W	762 lm	3000K	50 000h	F	Dimmable
2120GB	Taupe Secrète	10,7W	762 lm	3000K	50 000h	F	Dimmable
2120GR	Graphite	10,7W	762 lm	3000K	50 000h	F	Dimmable
2120SV	Noir	10,7W	762 lm	3000K	50 000h	F	Dimmable
2120VI	Blanc	10,7W	762 lm	3000K	50 000h	F	Dimmable
2123AL	Gris Aluminium	10,7W	808 lm	4000K	50 000h	F	Dimmable
2123GR	Graphite	10,7W	808 lm	4000K	50 000h	F	Dimmable
2123SV	Noir	10,7W	808 lm	4000K	50 000h	F	Dimmable
2123VI	Blanc	10,7W	808 lm	4000K	50 000h	F	Dimmable
2121AL	Gris Aluminium	8,3W	754 lm	3000K	50 000h	D	Dimmable
2121CS	Corten Steel	8,3W	754 lm	3000K	50 000h	D	Dimmable
2121GB	Taupe Secrète	8,3W	754 lm	3000K	50 000h	D	Dimmable
2121GR	Graphite	8,3W	754 lm	3000K	50 000h	D	Dimmable
2121SV	Noir	8,3W	754 lm	3000K	50 000h	D	Dimmable
2121VI	Blanc	8,3W	754 lm	3000K	50 000h	D	Dimmable
2124AL	Gris Aluminium	8,5W	825 lm	4000K	50 000h	D	Dimmable
2124GR	Graphite	8,5W	825 lm	4000K	50 000h	D	Dimmable
2124SV	Noir	8,5W	825 lm	4000K	50 000h	D	Dimmable
2124VI	Blanc	8,5W	825 lm	4000K	50 000h	D	Dimmable
2122AL	Gris Aluminium	8,3W	754 lm	3000K	50 000h	D	Dimmable
2122CS	Corten Steel	8,3W	754 lm	3000K	50 000h	D	Dimmable
2122GB	Taupe Secrète	8,3W	754 lm	3000K	50 000h	D	Dimmable
2122GR	Graphite	8,3W	754 lm	3000K	50 000h	D	Dimmable
2122SV	Noir	8,3W	754 lm	3000K	50 000h	D	Dimmable
2122VI	Blanc	8,3W	754 lm	3000K	50 000h	D	Dimmable
2125AL	Gris Aluminium	8,5W	825 lm	4000K	50 000h	D	Dimmable
2125GR	Graphite	8,5W	825 lm	4000K	50 000h	D	Dimmable
2125SV	Noir	8,5W	825 lm	4000K	50 000h	D	Dimmable
2125VI	Blanc	8,5W	825 lm	4000K	50 000h	D	Dimmable

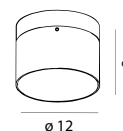

Art. 2120  
Art. 2123

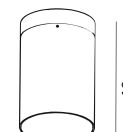

Art. 2121  
Art. 2124

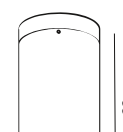

Art. 2122  
Art. 2125

## Plafonniers



**SOL** Fonte d'aluminium. Verrerie claire ou givrée en polycarbonate. Angle du faisceau 60°.

Code	Couleur	Verrerie	Watt	Flux utile	Kelvin	Jusqu'à	CEE	Dimmable
4051AL	Gris Aluminium	Claire	19,1W	2101 lm	3000K	100 000h	E	Dimmable
4051GR	Graphite	Claire	19,1W	2101 lm	3000K	100 000h	E	Dimmable
4051SV	Noir	Claire	19,1W	2101 lm	3000K	100 000h	E	Dimmable
4051VI	Blanc	Claire	19,1W	2101 lm	3000K	100 000h	E	Dimmable
4055AL	Gris Aluminium	Claire	19,1W	2101 lm	3000K	100 000h	E	DALI2
4055GR	Graphite	Claire	19,1W	2101 lm	3000K	100 000h	E	DALI2
4055SV	Noir	Claire	19,1W	2101 lm	3000K	100 000h	E	DALI2
4055VI	Blanc	Claire	19,1W	2101 lm	3000K	100 000h	E	DALI2
4052AL	Gris Aluminium	Claire	19,1W	2421 lm	4000K	100 000h	D	Dimmable
4052GR	Graphite	Claire	19,1W	2421 lm	4000K	100 000h	D	Dimmable
4052SV	Noir	Claire	19,1W	2421 lm	4000K	100 000h	D	Dimmable
4052VI	Blanc	Claire	19,1W	2421 lm	4000K	100 000h	D	Dimmable
4056AL	Gris Aluminium	Claire	19,1W	2421 lm	4000K	100 000h	D	DALI2
4056GR	Graphite	Claire	19,1W	2421 lm	4000K	100 000h	D	DALI2
4056SV	Noir	Claire	19,1W	2421 lm	4000K	100 000h	D	DALI2
4056VI	Blanc	Claire	19,1W	2421 lm	4000K	100 000h	D	DALI2
4053AL	Gris Aluminium	Givrée	19,3W	1655 lm	3000K	100 000h	E	Dimmable
4053GR	Graphite	Givrée	19,3W	1655 lm	3000K	100 000h	E	Dimmable
4053SV	Noir	Givrée	19,3W	1655 lm	3000K	100 000h	E	Dimmable
4053VI	Blanc	Givrée	19,3W	1655 lm	3000K	100 000h	E	Dimmable
4057AL	Gris Aluminium	Givrée	19,3W	1663 lm	3000K	100 000h	E	DALI2
4057GR	Graphite	Givrée	19,3W	1663 lm	3000K	100 000h	E	DALI2
4057SV	Noir	Givrée	19,3W	1663 lm	3000K	100 000h	E	DALI2
4057VI	Blanc	Givrée	19,3W	1663 lm	3000K	100 000h	E	DALI2
4054AL	Gris Aluminium	Givrée	19,3W	1905 lm	4000K	100 000h	D	Dimmable
4054GR	Graphite	Givrée	19,3W	1905 lm	4000K	100 000h	D	Dimmable
4054SV	Noir	Givrée	19,3W	1905 lm	4000K	100 000h	D	Dimmable
4054VI	Blanc	Givrée	19,3W	1905 lm	4000K	100 000h	D	Dimmable
4058AL	Gris Aluminium	Givrée	19,3W	1912 lm	4000K	100 000h	D	DALI2
4058GR	Graphite	Givrée	19,3W	1912 lm	4000K	100 000h	D	DALI2
4058SV	Noir	Givrée	19,3W	1912 lm	4000K	100 000h	D	DALI2
4058VI	Blanc	Givrée	19,3W	1912 lm	4000K	100 000h	D	DALI2

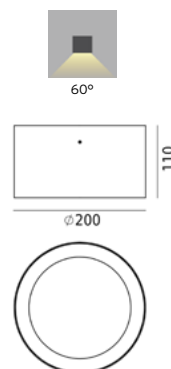

Art. 4051  
Art. 4052  
Art. 4053  
Art. 4054  
Art. 4055  
Art. 4056  
Art. 4057  
Art. 4058



Lysfjord

# Appliques murales de grand format

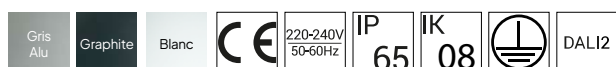

**Important : NightDim**  
Voir détails en page 169.

**LYSFJORD** Fonte d'aluminium. Verrerie claire en verre trempé.

Code	Couleur	Watt	Flux utile	Kelvin	Jusqu'à	CEE	Dimmable
6405AL	Gris Aluminium	14,6W	39 lm	3000K	70 000h	C	DALI2 NightDim
6405GR	Graphite	14,6W	39 lm	3000K	70 000h	C	DALI2 NightDim
6405VI	Blanc	14,6W	39 lm	3000K	70 000h	C	DALI2 NightDim
6406AL	Gris Aluminium	14,6W	39 lm	3000K	70 000h	C	DALI2 NightDim
6406GR	Graphite	14,6W	39 lm	3000K	70 000h	C	DALI2 NightDim
6406VI	Blanc	14,6W	39 lm	3000K	70 000h	C	DALI2 NightDim
6407AL	Gris Aluminium	14,6W	998 lm	3000K	70 000h	C	DALI2 NightDim
6407GR	Graphite	14,6W	998 lm	3000K	70 000h	C	DALI2 NightDim
6407VI	Blanc	14,6W	998 lm	3000K	70 000h	C	DALI2 NightDim
6408AL	Gris Aluminium	14,6W	998 lm	3000K	70 000h	C	DALI2 NightDim
6408GR	Graphite	14,6W	998 lm	3000K	70 000h	C	DALI2 NightDim
6408VI	Blanc	14,6W	998 lm	3000K	70 000h	C	DALI2 NightDim
6404AL	Gris Aluminium	26,5W	78 lm	3000K	70 000h	C	DALI2 NightDim
6404GR	Graphite	26,5W	78 lm	3000K	70 000h	C	DALI2 NightDim
6404VI	Blanc	26,5W	78 lm	3000K	70 000h	C	DALI2 NightDim
6401AL	Gris Aluminium	26,5W	946 lm	3000K	70 000h	C	DALI2 NightDim
6401GR	Graphite	26,5W	946 lm	3000K	70 000h	C	DALI2 NightDim
6401VI	Blanc	26,5W	946 lm	3000K	70 000h	C	DALI2 NightDim
6402AL	Gris Aluminium	26,5W	946 lm	3000K	70 000h	C	DALI2 NightDim
6402GR	Graphite	26,5W	946 lm	3000K	70 000h	C	DALI2 NightDim
6402VI	Blanc	26,5W	946 lm	3000K	70 000h	C	DALI2 NightDim
6403AL	Gris Aluminium	26,5W	1814 lm	3000K	70 000h	C	DALI2 NightDim
6403GR	Graphite	26,5W	1814 lm	3000K	70 000h	C	DALI2 NightDim
6403VI	Blanc	26,5W	1814 lm	3000K	70 000h	C	DALI2 NightDim

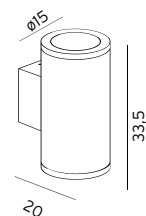

Art. 6405  
Art. 6406  
Art. 6407  
Art. 6408

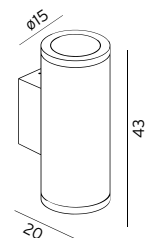

Art. 6401  
Art. 6402  
Art. 6403  
Art. 6404

# Koster

## Applique murale

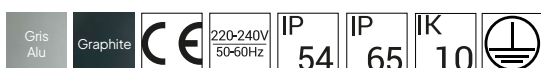

**Important : NightDim**  
Voir détails en page 169.

**KOSTER** Fonte d'aluminium. Verrerie en polycarbonate avec structure optique.

Code	Couleur	Culot Watt	Flux utile Kelvin	Jusqu'à	CEE	Répartition lumineuse	ULOR Dimmable	IP
724AL	Gris Aluminium	E27 70W Halo. max.	-	-	-	A à G Symétrique	0% -	IP54
724GR	Graphite	E27 70W Halo. max.	-	-	-	A à G Symétrique	0% -	IP54
1912AL	Gris Aluminium	- 17,5W	1568 lm	3000K	50 000h E	Symétrique	0% -	IP54
1912GR	Graphite	- 17,5W	1568 lm	3000K	50 000h E	Symétrique	0% -	IP54
1822AL	Gris Aluminium	- 18,1W	1878 lm	3000K	100 000h D	Symétrique extensif	0% DALI2 NightDim	IP65
1822GR	Graphite	- 18,1W	1878 lm	3000K	100 000h D	Symétrique extensif	0% DALI2 NightDim	IP65

### Pièce d'angle pour Koster Art. 724, 1822 et 1912

158AL	Gris Aluminium
158GR	Graphite

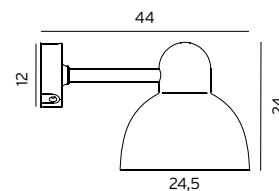

Art. 724  
Art. 1822  
Art. 1912

# Koster

## Têtes de mât ou Lampadaires complets

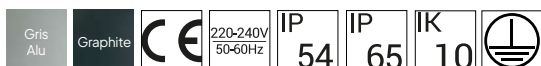

Important : NightDim  
Voir détails en page 169.

**KOSTER** Fonte d'aluminium. Lentille optique en polycarbonate.

Code	Couleur	Version	Watt	Flux utile	Kelvin	Jusqu'à	CEE	Répartition lumineuse	ULOR	Dimmable	IP
1913AL	Gris Aluminium	Tête simple	17,5W	1568 lm	3000K	50 000h	E	Symétrique	0%	-	IP54
1913GR	Graphite	Tête simple	17,5W	1568 lm	3000K	50 000h	E	Symétrique	0%	-	IP54
1825AL	Gris Aluminium	Tête simple	18,1W	1878 lm	3000K	100 000h	D	Symétrique extensif	0%	DALI2 NightDim	IP65
1825GR	Graphite	Tête simple	18,1W	1878 lm	3000K	100 000h	D	Symétrique extensif	0%	DALI2 NightDim	IP65
1179AL	Gris Aluminium	Tête double	35W	3136 lm	3000K	50 000h	E	Symétrique	0%	-	IP65
1179GR	Graphite	Tête double	35W	3136 lm	3000K	50 000h	E	Symétrique	0%	-	IP65
1195AL	Gris Aluminium	Tête double	37W	3654 lm	3000K	100 000h	D	Symétrique extensif	0%	DALI2 NightDim	IP65
1195GR	Graphite	Tête double	37W	3654 lm	3000K	100 000h	D	Symétrique extensif	0%	DALI2 NightDim	IP65

**Art. 1179, 1195, 1825 et 1913 : Montage en tête de mât ø60mm. Têtes simples ou doubles vendues seules.**

1914AL	Gris Aluminium	Lampadaire simple	17,5W	1568 lm	3000K	50 000h	E	Symétrique	0%	-	IP54
1914GR	Graphite	Lampadaire simple	17,5W	1568 lm	3000K	50 000h	E	Symétrique	0%	-	IP54
1824AL	Gris Aluminium	Lampadaire simple	18,1W	1878 lm	3000K	100 000h	D	Symétrique extensif	0%	DALI2 NightDim	IP65
1824GR	Graphite	Lampadaire simple	18,1W	1878 lm	3000K	100 000h	D	Symétrique extensif	0%	DALI2 NightDim	IP65
1158AL	Gris Aluminium	Lampadaire double	35W	3136 lm	3000K	50 000h	E	Symétrique	0%	-	IP65
1158GR	Graphite	Lampadaire double	35W	3136 lm	3000K	50 000h	E	Symétrique	0%	-	IP65
1174AL	Gris Aluminium	Lampadaire double	37W	3654 lm	3000K	100 000h	D	Symétrique extensif	0%	DALI2 NightDim	IP65
1174GR	Graphite	Lampadaire double	37W	3654 lm	3000K	100 000h	D	Symétrique extensif	0%	DALI2 NightDim	IP65

**Art. 1158, 1174, 1824 et 1914 : Ensembles complets têtes simples ou doubles sur mât avec trappe de visite.**

**Accessoires pour lampadaires Koster Art. 1158, 1174, 1824 et 1914.**

405ZZ Kit d'ancrage pour béton

**Têtes de mât  
vendues seules**

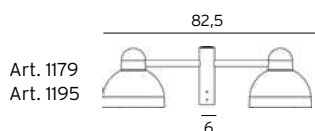
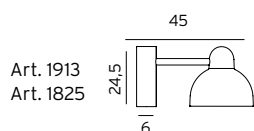

**Ensembles complets**

Art. 1914  
Art. 1824

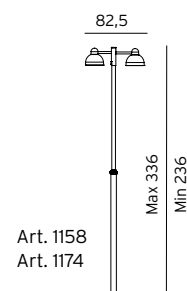
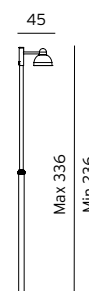

# Asker

## Applique murale



**ASKER** Fonte d'aluminium. Lentille optique en polycarbonate.

Code	Couleur	Version	Culot	Watt	Flux utile	Kelvin	Jusqu'à	CEE	Dimmable
1514AL	Gris Aluminium	Down light	E27	46W Halo.max.	-	-	-	A à G	-
1514CB	Terracotta	Down light	E27	46W Halo.max.	-	-	-	A à G	-
1514CG	Vert Amande	Down light	E27	46W Halo.max.	-	-	-	A à G	-
1514CS	Corten Steel	Down light	E27	46W Halo.max.	-	-	-	A à G	-
1514GB	Taupe Secrète	Down light	E27	46W Halo.max.	-	-	-	A à G	-
1514GR	Graphite	Down light	E27	46W Halo.max.	-	-	-	A à G	-
1514RO	Patine Rouille	Down light	E27	46W Halo.max.	-	-	-	A à G	-
1514VI	Blanc	Down light	E27	46W Halo.max.	-	-	-	A à G	-
1726AL	Gris Aluminium	Down light	-	5,4W	429 lm	3000K	70 000h	C	Dimmable
1726GR	Graphite	Down light	-	5,4W	429 lm	3000K	70 000h	C	Dimmable
1726VI	Blanc	Down light	-	5,4W	429 lm	3000K	70 000h	C	Dimmable
1511AL	Gris Aluminium	Down light	-	8,8W	156 lm	3000K	50 000h	F	Dimmable
1511GR	Graphite	Down light	-	8,8W	156 lm	3000K	50 000h	F	Dimmable
1511VI	Blanc	Down light	-	8,8W	156 lm	3000K	50 000h	F	Dimmable
1513AL	Gris Aluminium	Up & down	E27	46W Halo.max.	-	-	-	A à G	-
1513CB	Terracotta	Up & down	E27	46W Halo.max.	-	-	-	A à G	-
1513CG	Vert Amande	Up & down	E27	46W Halo.max.	-	-	-	A à G	-
1513CS	Corten Steel	Up & down	E27	46W Halo.max.	-	-	-	A à G	-
1513GB	Taupe Secrète	Up & down	E27	46W Halo.max.	-	-	-	A à G	-
1513GR	Graphite	Up & down	E27	46W Halo.max.	-	-	-	A à G	-
1513RO	Patine Rouille	Up & down	E27	46W Halo.max.	-	-	-	A à G	-
1513VI	Blanc	Up & down	E27	46W Halo.max.	-	-	-	A à G	-
1720AL	Gris Aluminium	Up & down	-	8,4W	798 lm	3000K	70 000h	D	Dimmable
1720GR	Graphite	Up & down	-	8,4W	798 lm	3000K	70 000h	D	Dimmable
1720VI	Blanc	Up & down	-	8,4W	798 lm	3000K	70 000h	D	Dimmable
1510AL	Gris Aluminium	Up & down	-	8,8W	312 lm	3000K	50 000h	F	Dimmable
1510GR	Graphite	Up & down	-	8,8W	312 lm	3000K	50 000h	F	Dimmable
1510VI	Blanc	Up & down	-	8,8W	312 lm	3000K	50 000h	F	Dimmable

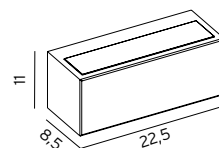

Art. 1510  
Art. 1511  
Art. 1513  
Art. 1514  
Art. 1720  
Art. 1726



Art. 1511  
Art. 1514  
Art. 1726



Art. 1510  
Art. 1513  
Art. 1720



# Asker big

## Applique murale



**ASKER BIG** Fonte d'aluminium. Lentille optique en polycarbonate.

Code	Couleur	Version	Culot	Watt	Flux utile	Kelvin	Jusqu'à	CEE	Dimmable
1305AL	Gris Aluminium	Down light	E27	46W Halo. max	-	-	-	A à G	-
1305GR	Graphite	Down light	E27	46W Halo. max	-	-	-	A à G	-
1302AL	Gris Aluminium	Down light	-	5,2W	306 lm	3000K	70 000h	C	Dimmable
1302GR	Graphite	Down light	-	5,2W	306 lm	3000K	70 000h	C	Dimmable
1308AL	Gris Aluminium	Down light	-	7,2W	618 lm	3000K	107 000h	C	Dimmable
1308GR	Graphite	Down light	-	7,2W	618 lm	3000K	107 000h	C	Dimmable
1303AL	Gris Aluminium	Up & down	E27	46W Halo. max	-	-	-	A à G	-
1303GR	Graphite	Up & down	E27	46W Halo. max	-	-	-	A à G	-
1300AL	Gris Aluminium	Up & down	-	8,3W	547 lm	3000K	72 000h	D	Dimmable
1300GR	Graphite	Up & down	-	8,3W	547 lm	3000K	72 000h	D	Dimmable
1306AL	Gris Aluminium	Up & down	-	13,3W	1186 lm	3000K	107 000h	C	Dimmable
1306GR	Graphite	Up & down	-	13,3W	1186 lm	3000K	107 000h	C	Dimmable

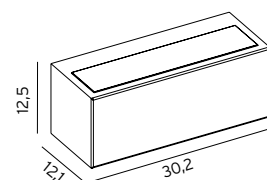

Art. 1300  
Art. 1302  
Art. 1303  
Art. 1305  
Art. 1306  
Art. 1308



Art. 1302  
Art. 1305  
Art. 1308



Art. 1300  
Art. 1303  
Art. 1306



Genève



## Applique murale



**GENEVE** Fonte d'aluminium. Verrerie givrée.

Code	Couleur	Version	Culot	Watt	Flux utile	Kelvin	Jusqu'à	CEE	Dimmable
1874AL	Gris Aluminium	Up & down	E27	46W Halo.max.	-	-	-	A à G	-
1874GR	Graphite	Up & down	E27	46W Halo.max.	-	-	-	A à G	-
1874VI	Blanc	Up & down	E27	46W Halo.max.	-	-	-	A à G	-
1879AL	Gris Aluminium	Up & down	-	8,2W	649 lm	3000K	107 000h	C	Dimmable
1879GR	Graphite	Up & down	-	8,2W	649 lm	3000K	107 000h	C	Dimmable
1879VI	Blanc	Up & down	-	8,2W	649 lm	3000K	107 000h	C	Dimmable

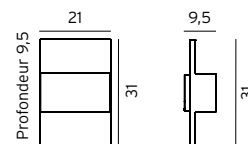

Art. 1874  
Art. 1879





Nora

# Applique murale

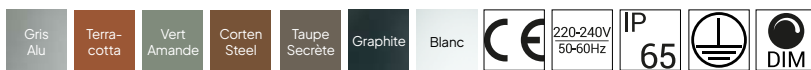

**NORA** Fonte d'aluminium. Verre trempé satiné.

Code	Couleur	Version	Watt	Flux utile	Kelvin	Jusqu'à	CEE	Dimmable
2485AL	Gris Aluminium	Up & down	15W	679 lm	3000K	102 000h	C	Dimmable
2485CB	Terracotta	Up & down	15W	679 lm	3000K	102 000h	C	Dimmable
2485CG	Vert Amande	Up & down	15W	679 lm	3000K	102 000h	C	Dimmable
2485CS	Corten Steel	Up & down	15W	679 lm	3000K	102 000h	C	Dimmable
2485GB	Taupe Secrète	Up & down	15W	679 lm	3000K	102 000h	C	Dimmable
2485GR	Graphite	Up & down	15W	679 lm	3000K	102 000h	C	Dimmable
2485VI	Blanc	Up & down	15W	679 lm	3000K	102 000h	C	Dimmable

Version avec équipement DALI sur demande.

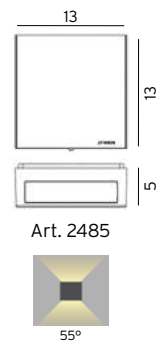



Hitra



# Plafonnier



# Applique murale

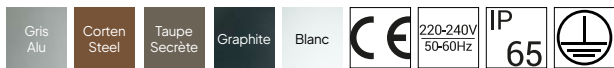

**HITRA** Fonte d'aluminium. Verre trempé. Large faisceau d'éclairage. ULOR 0%.

Code	Couleur	Version	Verrerie	Watt	Flux utile	Kelvin	Jusqu'à	CEE	Dimmable
2460AL	Gris Aluminium	Plafonnier	Satinée	14,5W	1063 lm	3000K	100 000h	D	DALI2
2460CS	Corten Steel	Plafonnier	Satinée	14,5W	1063 lm	3000K	100 000h	D	DALI2
2460GB	Taupe Secrète	Plafonnier	Satinée	14,5W	1063 lm	3000K	100 000h	D	DALI2
2460GR	Graphite	Plafonnier	Satinée	14,5W	1063 lm	3000K	100 000h	D	DALI2
2460VI	Blanc	Plafonnier	Satinée	14,5W	1063 lm	3000K	100 000h	D	DALI2

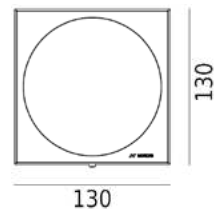

Art. 2460

1330AL	Gris Aluminium	Applique murale	Claire	9,5W	920 lm	3000K	50 000h	E	-
1330CS	Corten Steel	Applique murale	Claire	9,5W	920 lm	3000K	50 000h	E	-
1330GB	Taupe Secrète	Applique murale	Claire	9,5W	920 lm	3000K	50 000h	E	-
1330GR	Graphite	Applique murale	Claire	9,5W	920 lm	3000K	50 000h	E	-
1330VI	Blanc	Applique murale	Claire	9,5W	920 lm	3000K	50 000h	E	-

1331AL	Gris Aluminium	Applique murale	Claire	17,5W	1599 lm	3000K	50 000h	E	-
1331CS	Corten Steel	Applique murale	Claire	17,5W	1599 lm	3000K	50 000h	E	-
1331GB	Taupe Secrète	Applique murale	Claire	17,5W	1599 lm	3000K	50 000h	E	-
1331GR	Graphite	Applique murale	Claire	17,5W	1599 lm	3000K	50 000h	E	-
1331VI	Blanc	Applique murale	Claire	17,5W	1599 lm	3000K	50 000h	E	-

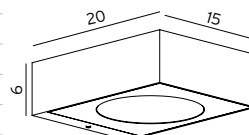

Art. 1330  
Art. 1331



Art. 151

**Pièce d'angle - support mural pour Art. 1330 et 1331 (peut être incliné de 15°, 30° ou 45°)**

151AL	Gris Aluminium
151CS	Corten Steel
151GB	Taupe Secrète
151GR	Graphite
151VI	Blanc



# Nordland



## Applique murale ou Plafonnier



**NORDLAND** Fonte d'aluminium. Verrerie opale en polycarbonate. Peut être utilisé comme plafonnier pour l'extérieur.

Code	Couleur	Détecteur	Culot	Watt	Flux utile	Kelvin	Jusqu'à	CEE	Dimmable
7120AL	Gris Aluminium	-	2x E27	-	-	-	-	A à G	-
7120GB	Taupe Secrète	-	2x E27	-	-	-	-	A à G	-
7120GR	Graphite	-	2x E27	-	-	-	-	A à G	-
7120VI	Blanc	-	2x E27	-	-	-	-	A à G	-
Art. 7120 : 2 douilles pour 2 lampes LED E27 A60 9W max.									
5041AL	Gris Aluminium	-	-	17,5W	716 lm	3000K	50 000h	E	-
5041GR	Graphite	-	-	17,5W	716 lm	3000K	50 000h	E	-
5041VI	Blanc	-	-	17,5W	716 lm	3000K	50 000h	E	-
5253AL	Gris Aluminium	-	-	28,9W	2183 lm	3000K	80 000h	D	DALI2
5253GR	Graphite	-	-	28,9W	2183 lm	3000K	80 000h	D	DALI2
5253VI	Blanc	-	-	28,9W	2183 lm	3000K	80 000h	D	DALI2
5043AL	Gris Aluminium	Détecteur HF intégré	-	18,5W	716 lm	3000K	50 000h	E	-
5043GR	Graphite	Détecteur HF intégré	-	18,5W	716 lm	3000K	50 000h	E	-
5043VI	Blanc	Détecteur HF intégré	-	18,5W	716 lm	3000K	50 000h	E	-

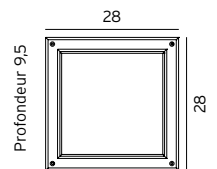

Art. 5041  
Art. 5043  
Art. 5253  
Art. 7120

# Sandvik

## Plafonnier & Appliques murales



**SANDVIK** Plafonnier. Fonte d'aluminium. Verrerie en verre trempé.

Code	Couleur	Culot	Watt	Flux utile	Kelvin	Jusqu'à	CEE	Dimmable
795AL	Gris Aluminium	GU 10	25W Halo.max.	-	-	-	A à G	-
795GR	Graphite	GU 10	25W Halo.max.	-	-	-	A à G	-
795RO	Patine Rouille	GU 10	25W Halo.max.	-	-	-	A à G	-
795VI	Blanc	GU 10	25W Halo.max.	-	-	-	A à G	-
796AL	Gris Aluminium	GU 10	3,9W inclus	210 lm	2700K	40 000h	G	Dimmable
796GR	Graphite	GU 10	3,9W inclus	210 lm	2700K	40 000h	G	Dimmable
796RO	Patine Rouille	GU 10	3,9W inclus	210 lm	2700K	40 000h	G	Dimmable
796VI	Blanc	GU 10	3,9W inclus	210 lm	2700K	40 000h	G	Dimmable

Art. 796 : 3,9W LED inclus 265 lm, 25°, 2700K, jusqu'à 40 000h.

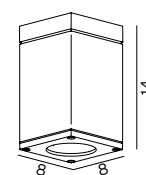

**SANDVIK** Appliques murales. Fonte d'aluminium. Verrerie en verre trempé.

Code	Couleur	Version	Culot	Watt	Flux utile	Kelvin	Jusqu'à	CEE	Dimmable
1740AL	Gris Aluminium	Down light	GU 10	25W Halo.max.	-	-	-	A à G	-
1740CB	Terracotta	Down light	GU 10	25W Halo.max.	-	-	-	A à G	-
1740CG	Vert Amande	Down light	GU 10	25W Halo.max.	-	-	-	A à G	-
1740CS	Corten Steel	Down light	GU 10	25W Halo.max.	-	-	-	A à G	-
1740GB	Taupe Secrète	Down light	GU 10	25W Halo.max.	-	-	-	A à G	-
1740GR	Graphite	Down light	GU 10	25W Halo.max.	-	-	-	A à G	-
1740RO	Patine Rouille	Down light	GU 10	25W Halo.max.	-	-	-	A à G	-
1740VI	Blanc	Down light	GU 10	25W Halo.max.	-	-	-	A à G	-
1741AL	Gris Aluminium	Down light 25°	GU 10	3,9W inclus	210 lm	2700K	40 000h	G	Dimmable
1741GR	Graphite	Down light 25°	GU 10	3,9W inclus	210 lm	2700K	40 000h	G	Dimmable
1741RO	Patine Rouille	Down light 25°	GU 10	3,9W inclus	210 lm	2700K	40 000h	G	Dimmable
1741VI	Blanc	Down light 25°	GU 10	3,9W inclus	210 lm	2700K	40 000h	G	Dimmable
Art. 1741 : une lampe LED 3,9W incluse 265 lm, 25°, 2700K, jusqu'à 40 000h.									
1742AL	Gris Aluminium	Down light 36°	-	8W	563 lm	3000K	50 000h	E	Dimmable
1742GR	Graphite	Down light 36°	-	8W	563 lm	3000K	50 000h	E	Dimmable
1742RO	Patine Rouille	Down light 36°	-	8W	563 lm	3000K	50 000h	E	Dimmable
1742VI	Blanc	Down light 36°	-	8W	563 lm	3000K	50 000h	E	Dimmable

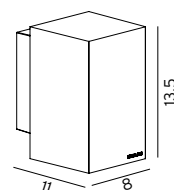

# Sandvik



**SANDVIK** Appliques murales. Fonte d'aluminium. Verrerie en verre trempé.

Code	Couleur	Version	Culot	Watt	Flux utile	Kelvin	Jusqu'à	CEE	Dimmable
1730AL	Gris Aluminium	Up & Down	GU 10	2x25W Halo.max.	-	-	-	A à G	-
1730CB	Terracotta	Up & Down	GU 10	2x25W Halo.max.	-	-	-	A à G	-
1730CG	Vert Amande	Up & Down	GU 10	2x25W Halo.max.	-	-	-	A à G	-
1730CS	Corten Steel	Up & Down	GU 10	2x25W Halo.max.	-	-	-	A à G	-
1730GB	Taupe Secrète	Up & Down	GU 10	2x25W Halo.max.	-	-	-	A à G	-
1730GR	Graphite	Up & Down	GU 10	2x25W Halo.max.	-	-	-	A à G	-
1730RO	Patine Rouille	Up & Down	GU 10	2x25W Halo.max.	-	-	-	A à G	-
1730VI	Blanc	Up & Down	GU 10	2x25W Halo.max.	-	-	-	A à G	-
1731AL	Gris Aluminium	Up & Down 25°	GU 10	2x3,9W inclus	2x210 lm	2700K	40 000h	G	Dimmable
1731GR	Graphite	Up & Down 25°	GU 10	2x3,9W inclus	2x210 lm	2700K	40 000h	G	Dimmable
1731RO	Patine Rouille	Up & Down 25°	GU 10	2x3,9W inclus	2x210 lm	2700K	40 000h	G	Dimmable
1731VI	Blanc	Up & Down 25°	GU 10	2x3,9W inclus	2x210 lm	2700K	40 000h	G	Dimmable
Art. 1731 : deux lampes LED 3,9W incluses 265 lm, 25°, 2700K, jusqu'à 40 000h.									
1732AL	Gris Aluminium	Up & Down 36°	-	2x8W	2x563 lm	3000K	50 000h	E	Dimmable
1732GR	Graphite	Up & Down 36°	-	2x8W	2x563 lm	3000K	50 000h	E	Dimmable
1732RO	Patine Rouille	Up & Down 36°	-	2x8W	2x563 lm	3000K	50 000h	E	Dimmable
1732VI	Blanc	Up & Down 36°	-	2x8W	2x563 lm	3000K	50 000h	E	Dimmable

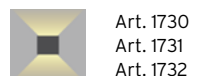
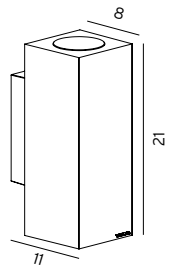

**Art. 148 : pièce d'angle pour applique Sandvik Up & Down - Art. 1730, 1731 et 1732**

A photograph of a modern house at dusk. The house features a white stucco wall and a brown brick upper section. A small, black, cylindrical wall sconce is mounted on the white wall, casting a warm, yellow glow. Two windows with dark frames are visible. The sky is a mix of soft pinks, oranges, and blues, indicating sunset. In the foreground, there is a grassy area with some small plants. The overall mood is serene and modern.

Lillehammer

# Applique murale

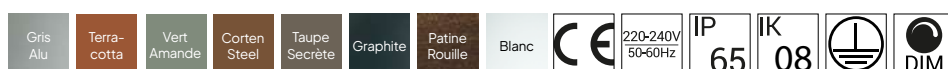

**LILLEHAMMER** Fonte d'aluminium. Verrerie et lentille transparentes en verre véritable.

Code	Couleur	Watt	Flux utile	Kelvin	Jusqu'à	CEE
1580AL	Gris Aluminium	7,3W	130 lm	3000K	102 000h	C
1580CB	Terracotta	7,3W	130 lm	3000K	102 000h	C
1580CG	Vert Amande	7,3W	130 lm	3000K	102 000h	C
1580CS	Corten Steel	7,3W	130 lm	3000K	102 000h	C
1580GB	Taupe Secrète	7,3W	130 lm	3000K	102 000h	C
1580GR	Graphite	7,3W	130 lm	3000K	102 000h	C
1580RO	Patine Rouille	7,3W	130 lm	3000K	102 000h	C
1580VI	Blanc	7,3W	130 lm	3000K	102 000h	C
1581AL	Gris Aluminium	7,3W	229 lm	3000K	102 000h	C
1581CB	Terracotta	7,3W	229 lm	3000K	102 000h	C
1581CG	Vert Amande	7,3W	229 lm	3000K	102 000h	C
1581CS	Corten Steel	7,3W	229 lm	3000K	102 000h	C
1581GB	Taupe Secrète	7,3W	229 lm	3000K	102 000h	C
1581GR	Graphite	7,3W	229 lm	3000K	102 000h	C
1581RO	Patine Rouille	7,3W	229 lm	3000K	102 000h	C
1581VI	Blanc	7,3W	229 lm	3000K	102 000h	C
1582AL	Gris Aluminium	4W	114 lm	3000K	102 000h	C
1582GR	Graphite	4W	114 lm	3000K	102 000h	C
1582RO	Patine Rouille	4W	114 lm	3000K	102 000h	C
1582VI	Blanc	4W	114 lm	3000K	102 000h	C
1583AL	Gris Aluminium	7,3W	30 lm	3000K	102 000h	C
1583GR	Graphite	7,3W	30 lm	3000K	102 000h	C
1583RO	Patine Rouille	7,3W	30 lm	3000K	102 000h	C
1583VI	Blanc	7,3W	30 lm	3000K	102 000h	C
1584AL	Gris Aluminium	4W	15 lm	3000K	102 000h	C
1584GR	Graphite	4W	15 lm	3000K	102 000h	C
1584RO	Patine Rouille	4W	15 lm	3000K	102 000h	C
1584VI	Blanc	4W	15 lm	3000K	102 000h	C
1585AL	Gris Aluminium	4W	15 lm	3000K	102 000h	C
1585GR	Graphite	4W	15 lm	3000K	102 000h	C
1585RO	Patine Rouille	4W	15 lm	3000K	102 000h	C
1585VI	Blanc	4W	15 lm	3000K	102 000h	C

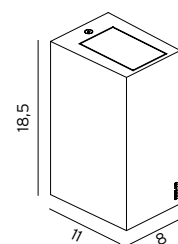

Art. 1580, 1581, 1582, 1583, 1584

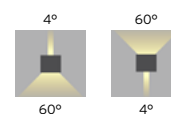

Art. 1580

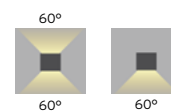

Art. 1581 Art. 1582

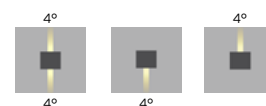

Art. 1583 Art. 1584 Art. 1585

La façade de l'applique Art. 1580 peut être retournée pour inverser les faisceaux.

# Voss



## Applique murale



**VOSS** Applique murale. Fonte d'aluminium. Verrerie et lentille transparentes en verre véritable.

Code	Couleur	Version	Watt	Flux utile	Kelvin	Jusqu'à	CEE
1950AL	Gris Aluminium	B	15,1W	665 lm	3000K	102 000h	C
1950GR	Graphite	B	15,1W	665 lm	3000K	102 000h	C
1951AL	Gris Aluminium	G	10W	599 lm	3000K	102 000h	C
1951GR	Graphite	G	10W	599 lm	3000K	102 000h	C
1952AL	Gris Aluminium	F	18,9W	1218 lm	3000K	102 000h	C
1952GR	Graphite	F	18,9W	1218 lm	3000K	102 000h	C

**Cette applique ne peut pas être retournée.**

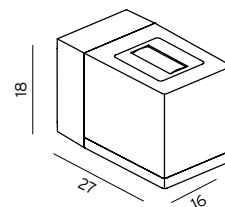

Art. 1950  
Art. 1951  
Art. 1952

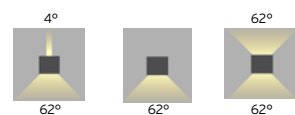

Art. 1950 Version B    Art. 1951 Version G    Art. 1952 Version F





**Molde**



# Applique et Bornes



Art. 2028 : réglages d'usine à 100 lux, durée 5mn.  
Distance jusqu'à 6m selon l'emplacement.  
Télécommande en option - voir détails en page 169.

**MOLDE** Applique murale en aluminium. Verrerie en polycarbonate.

Code	Couleur	Détecteur	Watt	Flux utile	Kelvin	Jusqu'à	CEE	Dimmable
2026AL	Gris Aluminium	-	8W	386 lm	3000K	50 000h	F	Dimmable
2026GR	Graphite	-	8W	386 lm	3000K	50 000h	F	Dimmable
2028AL	Gris Aluminium	Détecteur IR intégré	8W	386 lm	3000K	50 000h	F	-
2028GR	Graphite	Détecteur IR intégré	8W	386 lm	3000K	50 000h	F	-

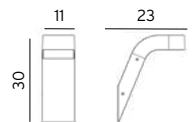

Art. 2026  
Art. 2028



Art. 1970 et 1971 : réglages d'usine à 100 lux, durée 5mn.  
Distance jusqu'à 6m selon l'emplacement.  
Télécommande en option - voir détails en page 169.

**MOLDE** Borne en aluminium. Verrerie en polycarbonate. Eclairage directionnel vers le bas et sur un seul côté.

Code	Couleur	Détecteur	Watt	Flux utile	Kelvin	Jusqu'à	CEE	Dimmable
1903AL	Gris Aluminium	-	8W	386 lm	3000K	50 000h	F	Dimmable
1903CB	Terracotta	-	8W	386 lm	3000K	50 000h	F	Dimmable
1903CG	Vert Amande	-	8W	386 lm	3000K	50 000h	F	Dimmable
1903CS	Corten Steel	-	8W	386 lm	3000K	50 000h	F	Dimmable
1903GB	Taupe Secrète	-	8W	386 lm	3000K	50 000h	F	Dimmable
1903GR	Graphite	-	8W	386 lm	3000K	50 000h	F	Dimmable
1971AL	Gris Aluminium	Détecteur IR intégré	8,2W	386 lm	3000K	55 000h	F	-
1971GR	Graphite	Détecteur IR intégré	8,2W	386 lm	3000K	55 000h	F	-
1901AL	Gris Aluminium	-	8W	386 lm	3000K	50 000h	F	Dimmable
1901CB	Terracotta	-	8W	386 lm	3000K	50 000h	F	Dimmable
1901CG	Vert Amande	-	8W	386 lm	3000K	50 000h	F	Dimmable
1901CS	Corten Steel	-	8W	386 lm	3000K	50 000h	F	Dimmable
1901GB	Taupe Secrète	-	8W	386 lm	3000K	50 000h	F	Dimmable
1901GR	Graphite	-	8W	386 lm	3000K	50 000h	F	Dimmable
1970AL	Gris Aluminium	Détecteur IR intégré	8,2W	386 lm	3000K	55 000h	F	-
1970GR	Graphite	Détecteur IR intégré	8,2W	386 lm	3000K	55 000h	F	-

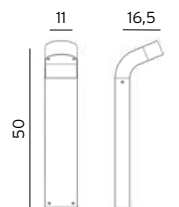

Art. 1903  
Art. 1971

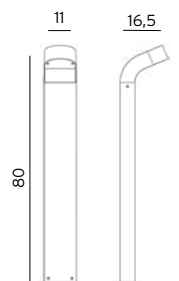

Art. 1901  
Art. 1970

## Accessoires pour bornes Molde

1906ZZ	-	Fixation au sol en acier galvanisé
1907ZZ	-	Kit d'ancrage pour béton
1908ZZ	-	Ancrage pour sol meuble
3081AL	Gris Aluminium	Semelle de fixation
3081CB	Terracotta	Semelle de fixation
3081CG	Vert Amande	Semelle de fixation
3081CS	Corten Steel	Semelle de fixation
3081GB	Taupe Secrète	Semelle de fixation
3081GR	Graphite	Semelle de fixation

Art. 1906ZZ : Fixation au sol proposée en option.  
Cet accessoire est destiné à renforcer l'attache de la borne sur son kit d'ancrage.  
Utile dans certains endroits difficiles. L'installation de l'Art. 1906ZZ est compatible avec l'Art. 1907ZZ, l'Art. 1908ZZ ou l'Art. 3081.



Art. 1906ZZ



Art. 1907ZZ



Art. 1908ZZ

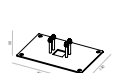

Art. 3081



**Borg**

# Bornes

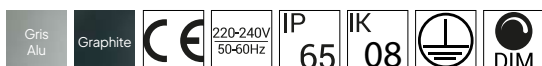

**BORG** Bornes en aluminium. Verrerie en polycarbonate. Eclairage vers le bas à 360°.

Code	Couleur	Watt	Flux utile	Kelvin	Jusqu'à	CEE	Dimensions
6120AL	Gris Aluminium	16,1W	1358 lm	3000K	72 000h	E	35x20cm
6120GR	Graphite	16,1W	1358 lm	3000K	72 000h	E	35x20cm
6170AL	Gris Aluminium	16W	1358 lm	3000K	72 000h	E	55x20cm
6170GR	Graphite	16W	1358 lm	3000K	72 000h	E	55x20cm
6180AL	Gris Aluminium	16W	1358 lm	3000K	72 000h	E	85x20cm
6180GR	Graphite	16W	1358 lm	3000K	72 000h	E	85x20cm
6190AL	Gris Aluminium	16W	1358 lm	3000K	72 000h	E	105x20cm
6190GR	Graphite	16W	1358 lm	3000K	72 000h	E	105x20cm

### Accessoire pour bornes Borg

203ZZ	Kit d'ancrage pour béton
202ZZ	Kit d'ancrage pour sol meuble

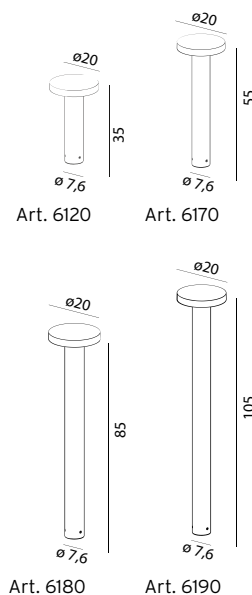

Voir tête de mât coordonnée p. 125



# Oppland

## Borne

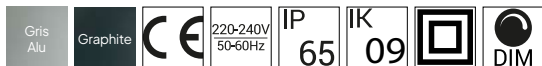

**OPPLAND** Borne en aluminium pour un éclairage directionnel vers le bas et sur un seul côté. Verrerie en polycarbonate.

Code	Couleur	Watt	Flux utile	Kelvin	Jusqu'à	CEE	Dimensions
1321AL	Gris Aluminium	8,2W	304 lm	3000K	171 000h	C	85x12cm
1321GR	Graphite	8,2W	304 lm	3000K	171 000h	C	85x12cm

### Accessoires pour Oppland

205ZZ	Kit d'ancrage pour béton
206ZZ	Ancrage pour sol meuble
3080GA	Semelle de fixation

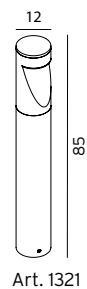

# Lillesand

## Bornes



**LILLESAND** Bornes en fonte d'aluminium. Verrerie en PMMA givré.

Code	Couleur	Culot	Watt	CEE	Dimensions
1383AL	Gris Aluminium	E27	46W Halo. max.	A à G	49x12cm
1383CS	Corten Steel	E27	46W Halo. max.	A à G	49x12cm
1383GR	Graphite	E27	46W Halo. max.	A à G	49x12cm
1380AL	Gris Aluminium	E27	46W Halo. max.	A à G	85x12cm
1380CS	Corten Steel	E27	46W Halo. max.	A à G	85x12cm
1380GR	Graphite	E27	46W Halo. max.	A à G	85x12cm

### Accessoires pour Lillesand

205ZZ	Kit d'ancrage pour béton
206ZZ	Ancrage pour sol meuble
3080GA	Semelle de fixation

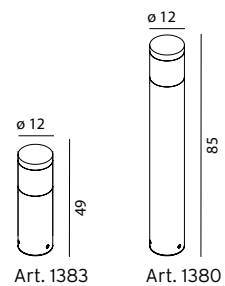



**Kisa**

## Bornes



**KISA** Bornes en aluminium. Verrerie en PMMA opale.

Code	Couleur	Version	Watt	Flux utile	Kelvin	Jusqu'à	CEE	Dimmable
5180AL	Gris Aluminium	Eclairage 1 côté	8,8W	706 lm	3000K	70 000h	D	Dimmable
5180GR	Graphite	Eclairage 1 côté	8,8W	706 lm	3000K	70 000h	D	Dimmable
5182AL	Gris Aluminium	Eclairage 1 côté	14,1W	1185 lm	3000K	70 000h	D	DALI2 NightDim
5182GR	Graphite	Eclairage 1 côté	14,1W	1185 lm	3000K	70 000h	D	DALI2 NightDim
5184AL	Gris Aluminium	Eclairage 2 côtés	13,4W	1274 lm	3000K	70 000h	D	Dimmable
5184GR	Graphite	Eclairage 2 côtés	13,4W	1274 lm	3000K	70 000h	D	Dimmable
5186AL	Gris Aluminium	Eclairage 2 côtés	27W	2432 lm	3000K	70 000h	D	DALI2 NightDim
5186GR	Graphite	Eclairage 2 côtés	27W	2432 lm	3000K	70 000h	D	DALI2 NightDim

### Accessoires pour bornes Kisa

205ZZ	Kit d'ancrage pour béton
206ZZ	Ancrage pour sol meuble
3080GA	Semelle de fixation

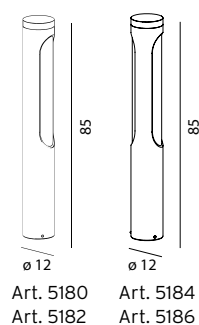

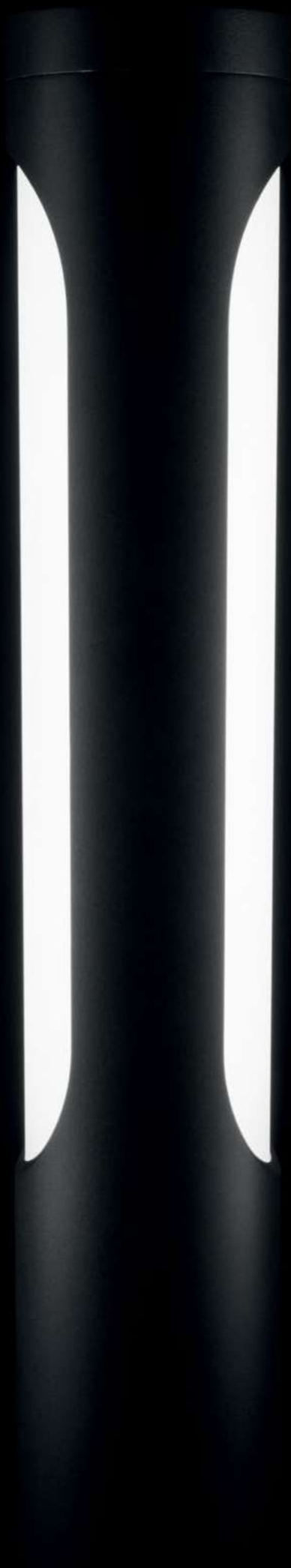

**Kisa**

# Lampadaires



**Important : NightDim**  
Voir détails en page 169.



Ø120  
Art. 5190  
Art. 5192

**KISA** Lampadaires en fonte d'aluminium avec trappe de visite. Verrerie en PMMA opale.

Code	Couleur	Version	Watt	Flux utile	Kelvin	Jusqu'à	CEE	Dimmable
5190AL	Gris Aluminium	Eclairage 1 côté	8,8W	706 lm	3000K	70 000h	D	Dimmable
5190GR	Graphite	Eclairage 1 côté	8,8W	706 lm	3000K	70 000h	D	Dimmable
5192AL	Gris Aluminium	Eclairage 1 côté	14,1W	1185 lm	3000K	70 000h	D	DALI2 NightDim
5192GR	Graphite	Eclairage 1 côté	14,1W	1185 lm	3000K	70 000h	D	DALI2 NightDim
5194AL	Gris Aluminium	Eclairage 2 côtés	13,4W	1274 lm	3000K	70 000h	D	Dimmable
5194GR	Graphite	Eclairage 2 côtés	13,4W	1274 lm	3000K	70 000h	D	Dimmable
5196AL	Gris Aluminium	Eclairage 2 côtés	27W	2432 lm	3000K	70 000h	D	DALI2 NightDim
5196GR	Graphite	Eclairage 2 côtés	27W	2432 lm	3000K	70 000h	D	DALI2 NightDim

## Accessoire pour lampadaires Kisa

6130ZZ Kit d'ancrage pour béton

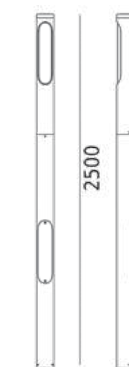

Ø120  
Art. 5194  
Art. 5196



Stavanger

# Bornes



**STAVANGER** Bornes en fonte d'aluminium. Verrerie claire en polycarbonate stabilisé UV ou en PMMA givré.

Code	Couleur	Verrerie	Culot	Watt	Classe	Flux utile	Kelvin	Jusqu'à	CEE	Dimensions	IK
1248AL	Gris Aluminium	Givrée	E27	46W Halo. max.	I	-	-	-	A à G	28x20cm	IK08
1248GR	Graphite	Givrée	E27	46W Halo. max.	I	-	-	-	A à G	28x20cm	IK08
2248AL	Gris Aluminium	Givrée	-	8,9W	II	337 lm	3000K	72 000h	C	28x20cm	IK08
2248GR	Graphite	Givrée	-	8,9W	II	337 lm	3000K	72 000h	C	28x20cm	IK08
1246AL	Gris Aluminium	Givrée	E27	46W Halo. max.	I	-	-	-	A à G	50x20cm	IK08
1246GR	Graphite	Givrée	E27	46W Halo. max.	I	-	-	-	A à G	50x20cm	IK08
2244AL	Gris Aluminium	Givrée	-	13,6W	II	483 lm	3000K	72 000h	C	50x20cm	IK08
2244GR	Graphite	Givrée	-	13,6W	II	483 lm	3000K	72 000h	C	50x20cm	IK08
1243AL	Gris Aluminium	Givrée	E27	46W Halo. max.	I	-	-	-	A à G	95x20cm	IK08
1243GR	Graphite	Givrée	E27	46W Halo. max.	I	-	-	-	A à G	95x20cm	IK08
2240AL	Gris Aluminium	Givrée	-	13,6W	II	483 lm	3000K	72 000h	C	95x20cm	IK08
2240GR	Graphite	Givrée	-	13,6W	II	483 lm	3000K	72 000h	C	95x20cm	IK08

Art. 1243, 1246, 1248, 2240, 2244 et 2248 : verrerie givrée en PMMA.

1247AL	Gris Aluminium	Claire	-	8,4W	I	312 lm	3000K	145 000h	D	28x20cm	IK10
1247GR	Graphite	Claire	-	8,4W	I	312 lm	3000K	145 000h	D	28x20cm	IK10
1244AL	Gris Aluminium	Claire	-	12,2W	I	428 lm	3000K	145 000h	D	50x20cm	IK10
1244GR	Graphite	Claire	-	12,2W	I	428 lm	3000K	145 000h	D	50x20cm	IK10
1240AL	Gris Aluminium	Claire	-	12,2W	I	428 lm	3000K	145 000h	D	95x20cm	IK10
1240GR	Graphite	Claire	-	12,2W	I	428 lm	3000K	145 000h	D	95x20cm	IK10

Art. 1240, 1244 et 1247 : verrerie claire en polycarbonate.

Stavanger LED : Dali Sur demande.

## Accessoire pour Stavanger

1230ZZ Kit d'ancrage pour béton

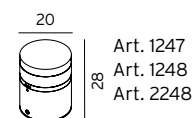

Art. 1247  
Art. 1248  
Art. 2248



Art. 1244  
Art. 1246  
Art. 2245

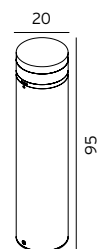

Art. 1240  
Art. 1243  
Art. 2240

A scenic view of a beach with palm trees, a sailboat, and a person in the distance. The image shows a sandy beach in the foreground with several palm trees. In the middle ground, a person is standing near the water's edge. A white sailboat is visible on the blue water. In the background, there is a hilly coastline under a clear blue sky. A modern, cylindrical outdoor lamp is visible in the lower right foreground.

# Egersund Mini & Egersund

# EGERSUND MINI

## Bornes



**EGERSUND MINI** Borne en fonte d'aluminium. Verrerie en PMMA.

Code	Couleur	Watt	Flux utile	Kelvin	Jusqu'à	CEE	Dimensions	Dimmable
1291AL	Gris Aluminium	9,1W	864 lm	3000K	72 000h	C	49x12cm	Dimmable
1291CS	Corten Steel	9,1W	864 lm	3000K	72 000h	C	49x12cm	Dimmable
1291GB	Taupe Secrète	9,1W	864 lm	3000K	72 000h	C	49x12cm	Dimmable
1291GR	Graphite	9,1W	864 lm	3000K	72 000h	C	49x12cm	Dimmable
2314AL	Gris Aluminium	9,1W	864 lm	3000K	72 000h	C	49x12cm	DALI
2314GR	Graphite	9,1W	864 lm	3000K	72 000h	C	49x12cm	DALI
1290AL	Gris Aluminium	9,1W	864 lm	3000K	72 000h	C	85x12cm	Dimmable
1290CS	Corten Steel	9,1W	864 lm	3000K	72 000h	C	85x12cm	Dimmable
1290GB	Taupe Secrète	9,1W	864 lm	3000K	72 000h	C	85x12cm	Dimmable
1290GR	Graphite	9,1W	864 lm	3000K	72 000h	C	85x12cm	Dimmable
2302AL	Gris Aluminium	9,6W	911 lm	3000K	72 000h	C	85x12cm	DALI
2302GR	Graphite	9,6W	911 lm	3000K	72 000h	C	85x12cm	DALI

### Accessoires pour Egersund Mini

205ZZ	Kit d'ancrage pour béton
206ZZ	Ancrage pour sol meuble
3080GA	Semelle de fixation

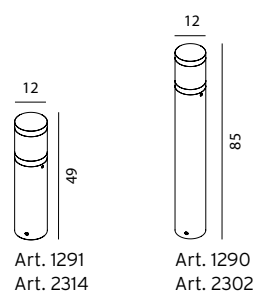

# EGERSUND

## Bornes

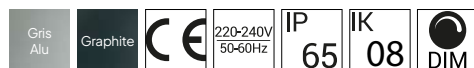

**Important : NightDim**  
Voir détails en page 169.

**EGERSUND** Borne en fonte d'aluminium. Verrerie en PMMA.

Code	Couleur	Watt	Flux utile	Classe Kelvin	Jusqu'à	CEE	Dimensions	Dimmable
1285AL	Gris Aluminium	20,3W	1681 lm	II	3000K	162 000h	E	63x20cm
1285GR	Graphite	20,3W	1681 lm	II	3000K	162 000h	E	63x20cm
5069AL	Gris Aluminium	21,9W	1681 lm	I	3000K	162 000h	E	63x20cm
5069GR	Graphite	21,9W	1681 lm	I	3000K	162 000h	E	63x20cm
1280AL	Gris Aluminium	20,3W	1681 lm	II	3000K	162 000h	E	108x20cm
1280GR	Graphite	20,3W	1681 lm	II	3000K	162 000h	E	108x20cm
5068AL	Gris Aluminium	21,9W	1681 lm	I	3000K	162 000h	E	108x20cm
5068GR	Graphite	21,9W	1681 lm	I	3000K	162 000h	E	108x20cm

### Accessoires pour Egersund

1230ZZ	Kit d'ancrage pour béton
--------	--------------------------

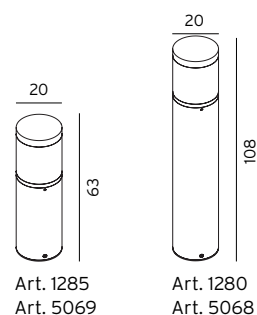



# Egersund Park

## Bornes et Lampadaire

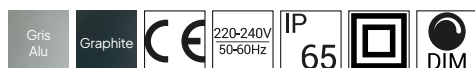

**EGERSUND PARK** Bornes en fonte d'aluminium. Verrerie en PMMA.

Code	Couleur	Watt	Flux utile	Kelvin	Jusqu'à	CEE	Répartition lumineuse	ULOR	IK	Dimmable	Dimensions
6090AL	Gris Aluminium	9,1W	907 lm	3000K	72 000h	C	Symétrique	1%	IK08	Dimmable	85x12cm
6090GR	Graphite	9,1W	907 lm	3000K	72 000h	C	Symétrique	1%	IK08	Dimmable	85x12cm
6080AL	Gris Aluminium	9,1W	907 lm	3000K	72 000h	C	Symétrique	1%	IK08	Dimmable	105x12cm
6080GR	Graphite	9,1W	907 lm	3000K	72 000h	C	Symétrique	1%	IK08	Dimmable	105x12cm

### Accessoires pour bornes Egersund Park

205ZZ	-	Kit d'ancrage pour béton
206ZZ	-	Ancrage pour sol meuble
3080GA	Galvanisé	Semelle de fixation



**Important : NightDim**  
Voir détails en page 169.

**EGERSUND PARK** Lampadaire en fonte d'aluminium avec trappe de visite. Verrerie en PMMA.

Code	Couleur	Watt	Classe	Flux utile	Kelvin	Jusqu'à	CEE	Répartition lumineuse	ULOR	IK	Dimmable
6105AL	Gris Aluminium	9,1W	II	907 lm	3000K	72 000h	C	Symétrique	1%	IK08	Dimmable
6105GR	Graphite	9,1W	II	907 lm	3000K	72 000h	C	Symétrique	1%	IK08	Dimmable
6113AL	Gris Aluminium	23,7W	I	2239 lm	3000K	72 000h	C	Symétrique	1%	IK08	DALI2 NightDim
6113GR	Graphite	23,7W	I	2239 lm	3000K	72 000h	C	Symétrique	1%	IK08	DALI2 NightDim

### Accessoire pour Egersund Park

6130ZZ	Kit d'ancrage pour béton
--------	--------------------------

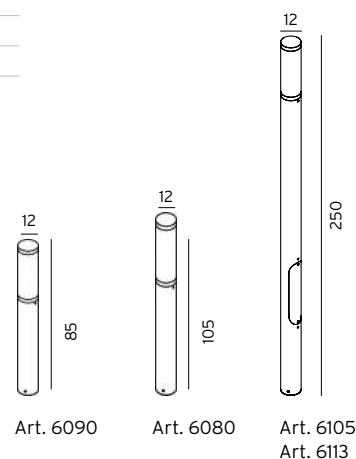



# Narvik

# Bornes



Gris  
Alu

Graphite



220-240V  
50-60Hz

IP  
65

IK  
10

**Important : NightDim**  
Voir détails en page 169.

**NARVIK** Bornes en fonte d'aluminium. Verrerie claire en polycarbonate ou givrée en PMMA. Trappe de visite.

Code	Couleur	Verrerie	Classe	Watt	Flux utile	Kelvin	Jusqu'à	CEE	Répartition lumineuse	Type
557AL	Gris Aluminium	Claire	I	21,8W	556 lm	3000K	110 000h	D	Symétrique	Non dimmable
557GR	Graphite	Claire	I	21,8W	556 lm	3000K	110 000h	D	Symétrique	Non dimmable
5091AL	Gris Aluminium	Claire	I	22,5W	597 lm	3000K	110 000h	D	Symétrique	DALI2 NightDim
5091GR	Graphite	Claire	I	22,5W	597 lm	3000K	110 000h	D	Symétrique	DALI2 NightDim
559AL	Gris Aluminium	Givrée	II	13,4W	666 lm	3000K	72 000h	C	Symétrique diffus	Dimmable
559GR	Graphite	Givrée	II	13,4W	666 lm	3000K	72 000h	C	Symétrique diffus	Dimmable
1735AL	Gris Aluminium	Givrée	II	22,2W	1123 lm	3000K	72 000h	C	Symétrique diffus	DALI2 NightDim
1735GR	Graphite	Givrée	II	22,2W	1123 lm	3000K	72 000h	C	Symétrique diffus	DALI2 NightDim
1850AL	Gris Aluminium	Givrée	II	22,2W	1122 lm	3000K	72 000h	C	Symétrique diffus	Non dimmable
1850GR	Graphite	Givrée	II	22,2W	1122 lm	3000K	72 000h	C	Symétrique diffus	Non dimmable
1736AL	Gris Aluminium	Claire	II	22,2W	1416 lm	3000K	72 000h	C	Symétrique extensif	DALI2 NightDim
1736GR	Graphite	Claire	II	22,2W	1416 lm	3000K	72 000h	C	Symétrique extensif	DALI2 NightDim
1852AL	Gris Aluminium	Claire	II	22,2W	1416 lm	3000K	72 000h	C	Symétrique extensif	Non dimmable
1852GR	Graphite	Claire	II	22,2W	1416 lm	3000K	72 000h	C	Symétrique extensif	Non dimmable

## Accessoire pour Narvik

505ZZ Kit d'ancrage pour béton

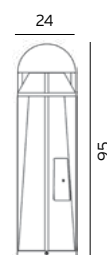

Art. 557  
Art. 5091

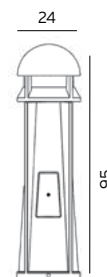

Art. 559  
Art. 1735  
Art. 1736  
Art. 1850  
Art. 1852

Très bel effet de nuit grâce à l'éclairage indirect sur corps conique.

The image displays four Astrid air purifiers against a light grey background. Each purifier has a cylindrical body with vertical slats and a flat, rounded top. The colors are dark green, white, dark brown, and reddish-brown. The white purifier is the shortest and positioned in the foreground, while the others are taller and arranged behind it.

**Astrid**

# Bornes



Présentation de la borne ASTRID en vidéo

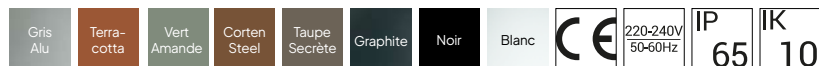

**ASTRID** Bornes en fonte d'aluminium. Diffuseur opale en PMMA.

Code	Couleur	Verrerie	Classe	Watt	Flux utile	Kelvin	Jusqu'à	CEE	Type	Dimensions
2201AL	Gris Aluminium	Opale	I	10,6W	208 lm	3000K	100 000h	D	DALI2	55x13,8cm
2201CB	Terracotta	Opale	I	10,6W	208 lm	3000K	100 000h	D	DALI2	55x13,8cm
2201CG	Vert Amande	Opale	I	10,6W	208 lm	3000K	100 000h	D	DALI2	55x13,8cm
2201CS	Corten Steel	Opale	I	10,6W	208 lm	3000K	100 000h	D	DALI2	55x13,8cm
2201GB	Taupe Secrète	Opale	I	10,6W	208 lm	3000K	100 000h	D	DALI2	55x13,8cm
2201GR	Graphite	Opale	I	10,6W	208 lm	3000K	100 000h	D	DALI2	55x13,8cm
2201SV	Noir	Opale	I	10,6W	208 lm	3000K	100 000h	D	DALI2	55x13,8cm
2201VI	Blanc	Opale	I	10,6W	208 lm	3000K	100 000h	D	DALI2	55x13,8cm
2208AL	Gris Aluminium	Opale	I	10,6W	256 lm	3000K	100 000h	C	DALI2	85x13,8cm
2208CB	Terracotta	Opale	I	10,6W	256 lm	3000K	100 000h	C	DALI2	85x13,8cm
2208CG	Vert Amande	Opale	I	10,6W	256 lm	3000K	100 000h	C	DALI2	85x13,8cm
2208CS	Corten Steel	Opale	I	10,6W	256 lm	3000K	100 000h	C	DALI2	85x13,8cm
2208GB	Taupe Secrète	Opale	I	10,6W	256 lm	3000K	100 000h	C	DALI2	85x13,8cm
2208GR	Graphite	Opale	I	10,6W	256 lm	3000K	100 000h	C	DALI2	85x13,8cm
2208SV	Noir	Opale	I	10,6W	256 lm	3000K	100 000h	C	DALI2	85x13,8cm
2208VI	Blanc	Opale	I	10,6W	256 lm	3000K	100 000h	C	DALI2	85x13,8cm

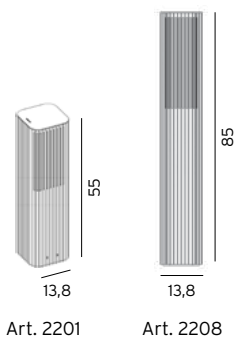

## Accessoires pour Astrid

- 205ZZ Kit d'ancrage pour béton
- 206ZZ Kit d'ancrage pour sol meuble

Très bel éclairage d'ambiance, tamisé par les ailettes verticales de ces bornes très contemporaines.



**Asker**

# Bornes

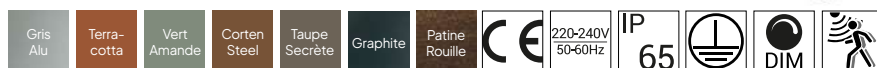

Art. 1336 et 1338 : réglages d'usine à 100 lux, durée 5mn.  
Distance jusqu'à 6m selon l'emplacement.  
Télécommande en option - voir détails en page 169.

**ASKER** Bornes en aluminium. Verrerie en polycarbonate. Eclairage directionnel vers le bas et sur un seul côté.

Code	Couleur	Détecteur	Watt	Flux utile	Kelvin	Jusqu'à	CEE	Répartition lumineuse	ULOR	Dimmable	IK	Dimensions
1310AL	Gris Aluminium	-	7,2W	573 lm	3000K	107 000h	C	Asymétrique	<1%	Dimmable	IK10	55x11cm
1310CB	Terracotta	-	7,2W	573 lm	3000K	107 000h	C	Asymétrique	<1%	Dimmable	IK10	55x11cm
1310CG	Vert Amande	-	7,2W	573 lm	3000K	107 000h	C	Asymétrique	<1%	Dimmable	IK10	55x11cm
1310CS	Corten Steel	-	7,2W	573 lm	3000K	107 000h	C	Asymétrique	<1%	Dimmable	IK10	55x11cm
1310GB	Taupe Secrète	-	7,2W	573 lm	3000K	107 000h	C	Asymétrique	<1%	Dimmable	IK10	55x11cm
1310GR	Graphite	-	7,2W	573 lm	3000K	107 000h	C	Asymétrique	<1%	Dimmable	IK10	55x11cm
1310RO	Patine Rouille	-	7,2W	573 lm	3000K	107 000h	C	Asymétrique	<1%	Dimmable	IK10	55x11cm
5214AL	Gris Aluminium	-	7,7W	682 lm	3000K	109 000h	E	Asymétrique extensif	1%	Dimmable	IK08	55x11cm
5214GR	Graphite	-	7,7W	682 lm	3000K	109 000h	E	Asymétrique extensif	1%	Dimmable	IK08	55x11cm
5214RO	Patine Rouille	-	7,7W	682 lm	3000K	109 000h	E	Asymétrique extensif	1%	Dimmable	IK08	55x11cm
1336AL	Gris Aluminium	Détecteur IR intégré	9,7W	585 lm	3000K	50 000h	E	Asymétrique	<1%	-	NC	55x11cm
1336GR	Graphite	Détecteur IR intégré	9,7W	585 lm	3000K	50 000h	E	Asymétrique	<1%	-	NC	55x11cm
1336RO	Patine Rouille	Détecteur IR intégré	9,7W	585 lm	3000K	50 000h	E	Asymétrique	<1%	-	NC	55x11cm
1311AL	Gris Aluminium	-	7,2W	573 lm	3000K	107 000h	C	Asymétrique	<1%	-	IK10	85x11cm
1311CB	Terracotta	-	7,2W	573 lm	3000K	107 000h	C	Asymétrique	<1%	-	IK10	85x11cm
1311CG	Vert Amande	-	7,2W	573 lm	3000K	107 000h	C	Asymétrique	<1%	-	IK10	85x11cm
1311CS	Corten Steel	-	7,2W	573 lm	3000K	107 000h	C	Asymétrique	<1%	-	IK10	85x11cm
1311GB	Taupe Secrète	-	7,2W	573 lm	3000K	107 000h	C	Asymétrique	<1%	-	IK10	85x11cm
1311GR	Graphite	-	7,2W	573 lm	3000K	107 000h	C	Asymétrique	<1%	-	IK10	85x11cm
1311RO	Patine Rouille	-	7,2W	573 lm	3000K	107 000h	C	Asymétrique	<1%	-	IK10	85x11cm
1314AL	Gris Aluminium	-	7,7W	697 lm	3000K	109 000h	E	Asymétrique extensif	1%	Dimmable	IK08	85x11cm
1314GR	Graphite	-	7,7W	697 lm	3000K	109 000h	E	Asymétrique extensif	1%	Dimmable	IK08	85x11cm
1314RO	Patine Rouille	-	7,7W	697 lm	3000K	109 000h	E	Asymétrique extensif	1%	Dimmable	IK08	85x11cm
1315AL	Gris Aluminium	-	7,8W	683 lm	3000K	109 000h	E	Asymétrique extensif	1%	DALI2	IK08	85x11cm
1315GR	Graphite	-	7,8W	683 lm	3000K	109 000h	E	Asymétrique extensif	1%	DALI2	IK08	85x11cm
1315RO	Patine Rouille	-	7,8W	683 lm	3000K	109 000h	E	Asymétrique extensif	1%	DALI2	IK08	85x11cm
1338AL	Gris Aluminium	Détecteur IR intégré	9,7W	585 lm	3000K	50 000h	E	Asymétrique	<1%	-	NC	85x11cm
1338GR	Graphite	Détecteur IR intégré	9,7W	585 lm	3000K	50 000h	E	Asymétrique	<1%	-	NC	85x11cm
1338RO	Patine Rouille	Détecteur IR intégré	9,7W	585 lm	3000K	50 000h	E	Asymétrique	<1%	-	NC	85x11cm

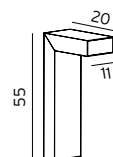

Art. 1310  
Art. 1336  
Art. 5214

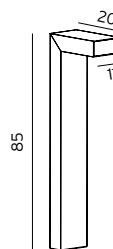

Art. 1311  
Art. 1314  
Art. 1315  
Art. 1338

## Accessoires pour bornes Asker

1907ZZ	-	Kit d'ancrage pour béton
1908ZZ	-	Ancrage pour sol meuble
3081AL	Gris Aluminium	Semelle de fixation
3081CB	Terracotta	Semelle de fixation
3081CG	Vert Amande	Semelle de fixation
3081CS	Corten Steel	Semelle de fixation
3081GB	Taupe Secrète	Semelle de fixation
3081GR	Graphite	Semelle de fixation
3081RO	Patine Rouille	Semelle de fixation

# Lampadaire



**Important : NightDim**  
Voir détails en page 169.

**ASKER** Lampadaire en aluminium composé de 2 pièces. Verrerie en polycarbonate.

Code	Couleur	Watt	Flux utile	Kelvin	Jusqu'à	CEE	Répartition lumineuse	ULOR	Dimmable	IK
1360AL	Gris Aluminium	12W	1128 lm	3000K	72 000h	C	Asymétrique	0%	Dimmable	IK10
1360GR	Graphite	12W	1128 lm	3000K	72 000h	C	Asymétrique	0%	Dimmable	IK10
1360RO	Patine Rouille	12W	1128 lm	3000K	72 000h	C	Asymétrique	0%	Dimmable	IK10
1366AL	Gris Aluminium	7,9W	1125 lm	3000K	100 000h	D	Asymétrique extensif	1,58%	-	IK08
1366GR	Graphite	7,9W	1125 lm	3000K	100 000h	D	Asymétrique extensif	1,58%	-	IK08
1366RO	Patine Rouille	7,9W	1125 lm	3000K	100 000h	D	Asymétrique extensif	1,58%	-	IK08
1368AL	Gris Aluminium	8,6W	1130 lm	3000K	120 000h	D	Asymétrique extensif	1%	DALI2 NightDim	IK08
1368GR	Graphite	8,6W	1130 lm	3000K	120 000h	D	Asymétrique extensif	1%	DALI2 NightDim	IK08
1368RO	Patine Rouille	8,6W	1130 lm	3000K	120 000h	D	Asymétrique extensif	1%	DALI2 NightDim	IK08

## Accessoire pour lampadaire Asker

116ZZ Kit d'ancrage pour béton

Lampadaire de hauteur 3m disponible sur demande.

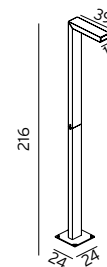

Art. 1360  
Art. 1366  
Art. 1368





# Trysil

## Borne



**TRYSIL** Borne en aluminium. Verrerie en polycarbonate. Eclairage directionnel vers le bas et sur un seul côté.

Code	Couleur	Watt	Flux utile	Kelvin	Jusqu'à	CEE	Répartition lumineuse	ULOR	Dimmable	IK
1096AL	Gris Aluminium	7,3W	620 lm	3000K	102 000h	C	Asymétrique	0%	Dimmable	IK10
1096GR	Graphite	7,3W	620 lm	3000K	102 000h	C	Asymétrique	0%	Dimmable	IK10
1096RO	Patine Rouille	7,3W	620 lm	3000K	102 000h	C	Asymétrique	0%	Dimmable	IK10
1104AL	Gris Aluminium	7,5W	738 lm	3000K	109 000h	E	Asymétrique extensif	0%	Dimmable	IK08
1104GR	Graphite	7,5W	738 lm	3000K	109 000h	E	Asymétrique extensif	0%	Dimmable	IK08
1104RO	Patine Rouille	7,5W	738 lm	3000K	109 000h	E	Asymétrique extensif	0%	Dimmable	IK08
1106AL	Gris Aluminium	8W	707 lm	3000K	109 000h	E	Asymétrique extensif	0%	DALI2	IK08
1106GR	Graphite	8W	707 lm	3000K	109 000h	E	Asymétrique extensif	0%	DALI2	IK08
1106RO	Patine Rouille	8W	707 lm	3000K	109 000h	E	Asymétrique extensif	0%	DALI2	IK08

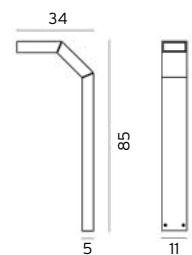

Art. 1096  
Art. 1104  
Art. 1106

### Accessoires pour borne Trysil

1907ZZ	-	Kit d'ancrage pour béton
1908ZZ	-	Ancrage pour sol meuble
3081AL	Gris Aluminium	Semelle de fixation
3081GR	Graphite	Semelle de fixation
3081RO	Patine Rouille	Semelle de fixation



**Trysil**



Asymétrique extensif

## Lampadaires

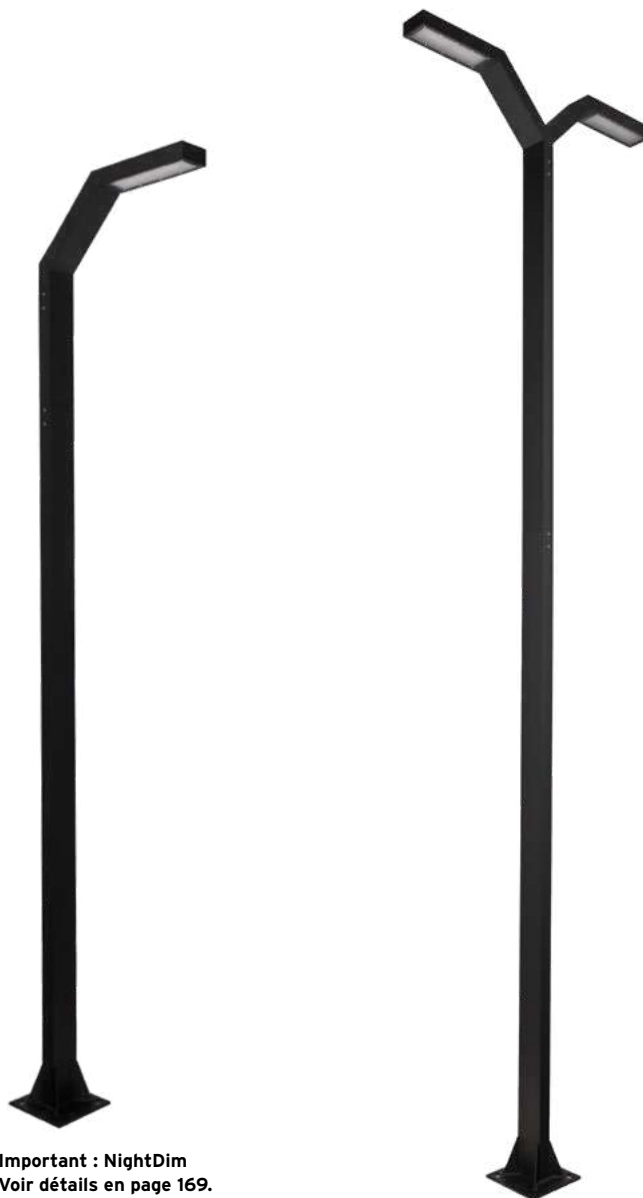

Important : NightDim  
Voir détails en page 169.

**TRYSIL** Lampadaires en aluminium composé de 2 pièces. Verrerie en polycarbonate.

Code	Couleur	Version	Watt	Flux utile	Kelvin	Jusqu'à	CEE	Répartition lumineuse	ULOR	Dimmable
1048AL	Gris Aluminium	Simple-tête	12,5W	1260 lm	3000K	72 000h	C	Asymétrique	<1%	Dimmable
1048GR	Graphite	Simple-tête	12,5W	1260 lm	3000K	72 000h	C	Asymétrique	<1%	Dimmable
1048RO	Patine Rouille	Simple-tête	12,5W	1260 lm	3000K	72 000h	C	Asymétrique	<1%	Dimmable
1058AL	Gris Aluminium	Simple-tête	8,6W	1111 lm	3000K	100 000h	D	Asymétrique extensif	<1%	DALI2 NightDim
1058GR	Graphite	Simple-tête	8,6W	1111 lm	3000K	100 000h	D	Asymétrique extensif	<1%	DALI2 NightDim
1058RO	Patine Rouille	Simple-tête	8,6W	1111 lm	3000K	100 000h	D	Asymétrique extensif	<1%	DALI2 NightDim
1000AL	Gris Aluminium	Double-tête	25W	2433 lm	3000K	102 000h	C	Symétrique	<1%	Dimmable
1000GR	Graphite	Double-tête	25W	2433 lm	3000K	102 000h	C	Symétrique	<1%	Dimmable
1000RO	Patine Rouille	Double-tête	25W	2433 lm	3000K	102 000h	C	Symétrique	<1%	Dimmable
1002AL	Gris Aluminium	Double-tête	40W	3901 lm	3000K	102 000h	C	Symétrique	<1%	DALI2
1002GR	Graphite	Double-tête	40W	3901 lm	3000K	102 000h	C	Symétrique	<1%	DALI2
1002RO	Patine Rouille	Double-tête	40W	3901 lm	3000K	102 000h	C	Symétrique	<1%	DALI2
1010AL	Gris Aluminium	Double-tête	16,3W	2216 lm	3000K	100 000h	D	Symétrique extensif	<1%	DALI2 NightDim
1010GR	Graphite	Double-tête	16,3W	2216 lm	3000K	100 000h	D	Symétrique extensif	<1%	DALI2 NightDim
1010RO	Patine Rouille	Double-tête	16,3W	2216 lm	3000K	100 000h	D	Symétrique extensif	<1%	DALI2 NightDim

### Accessoire pour lampadaires Trysil

3091ZZ Kit d'ancrage pour béton

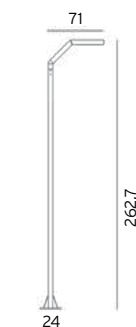

Art. 1048  
Art. 1058



Art. 1000  
Art. 1002  
Art. 1010

# Namsos

## Bornes

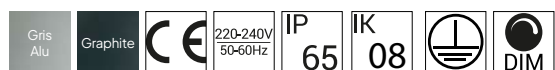

**NAMSOS** Bornes en fonte d'aluminium. Verrerie givrée en verre trempé.

Code	Couleur	Watt	Flux utile	Kelvin	Jusqu'à	CEE	Dimensions	ULOR	Dimmable
1932AL	Gris Aluminium	8,6W	566 lm	3000K	102 000h	C	65x24cm	0%	Dimmable
1932GR	Graphite	8,6W	566 lm	3000K	102 000h	C	65x24cm	0%	Dimmable
6034AL	Gris Aluminium	13,8W	904 lm	3000K	102 000h	C	65x24cm	0%	DALI2
6034GR	Graphite	13,8W	904 lm	3000K	102 000h	C	65x24cm	0%	DALI2
1931AL	Gris Aluminium	8,4W	566 lm	3000K	102 000h	C	95x24cm	0%	Dimmable
1931GR	Graphite	8,4W	566 lm	3000K	102 000h	C	95x24cm	0%	Dimmable
6033AL	Gris Aluminium	13,8W	904 lm	3000K	102 000h	C	95x24cm	0%	DALI2
6033GR	Graphite	13,8W	904 lm	3000K	102 000h	C	95x24cm	0%	DALI2

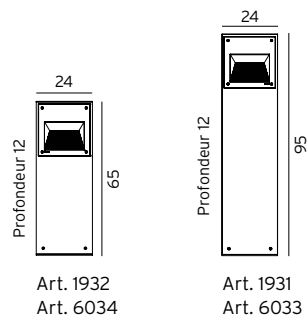

### Accessoire pour bornes Namsos

112ZZ Kit d'ancrage pour béton





The image shows two modern, vertical light fixtures on a grassy lawn at night. The fixtures are made of a dark, reddish-brown material and feature a central vertical channel that glows with a warm, yellow light. The background is dark, with some foliage visible on the left and right sides. The overall scene is illuminated by the light from the fixtures, creating a soft glow on the grass.

**Hellvik**



## Bornes

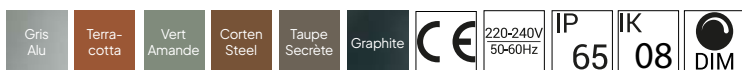
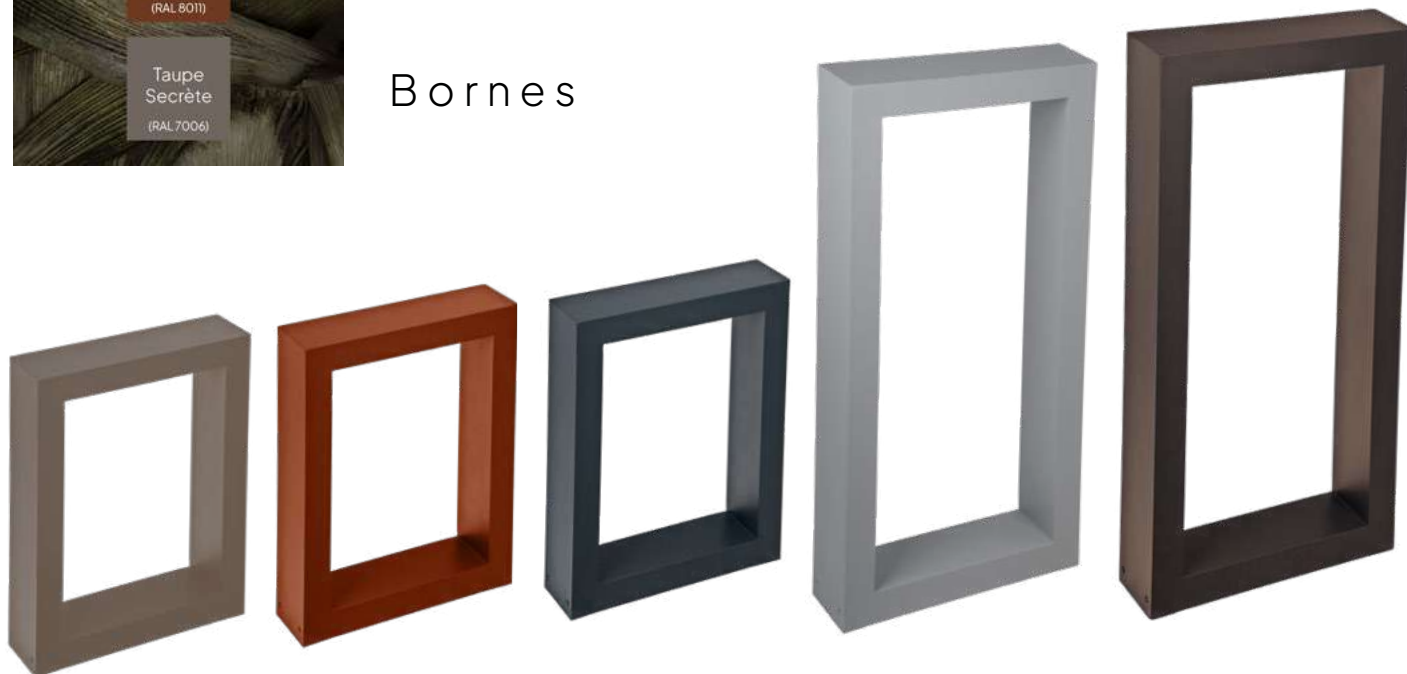

**HELLVIK** Bornes en aluminium avec module LED intégré. Verrerie en polycarbonate. Eclairage symétrique vers le bas.

Code	Couleur	Watt	Classe	Flux utile	Kelvin	Jusqu'à	CEE	Répartition lumineuse	Dimmable
2400AL	Gris Aluminium	6,9W	II	531 lm	3000K	72 000h	C	Symétrique	Dimmable
2400CB	Terracotta	6,9W	II	531 lm	3000K	72 000h	C	Symétrique	Dimmable
2400CG	Vert Amande	6,9W	II	531 lm	3000K	72 000h	C	Symétrique	Dimmable
2400CS	Corten Steel	6,9W	II	531 lm	3000K	72 000h	C	Symétrique	Dimmable
2400GB	Taupe Secrète	6,9W	II	531 lm	3000K	72 000h	C	Symétrique	Dimmable
2400GR	Graphite	6,9W	II	531 lm	3000K	72 000h	C	Symétrique	Dimmable
2402AL	Gris Aluminium	10,1W	I	670 lm	3000K	72 000h	C	Symétrique	DALI
2402GR	Graphite	10,1W	I	670 lm	3000K	72 000h	C	Symétrique	DALI
2410AL	Gris Aluminium	11,8W	II	1014 lm	3000K	72 000h	C	Symétrique	Dimmable
2410CB	Terracotta	11,8W	II	1014 lm	3000K	72 000h	C	Symétrique	Dimmable
2410CG	Vert Amande	11,8W	II	1014 lm	3000K	72 000h	C	Symétrique	Dimmable
2410CS	Corten Steel	11,8W	II	1014 lm	3000K	3000K	C	Symétrique	Dimmable
2410GB	Taupe Secrète	11,8W	II	1014 lm	3000K	72 000h	C	Symétrique	Dimmable
2410GR	Graphite	11,8W	II	1014 lm	3000K	72 000h	C	Symétrique	Dimmable
2412AL	Gris Aluminium	20,2W	I	1747 lm	3000K	72 000h	C	Symétrique	DALI
2412GR	Graphite	20,2W	I	1747 lm	3000K	72 000h	C	Symétrique	DALI

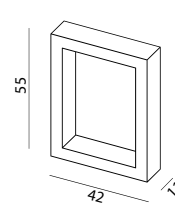

Art. 2400  
Art. 2402

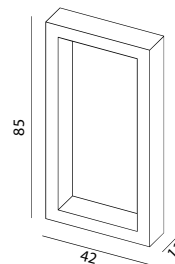

Art. 2410  
Art. 2412

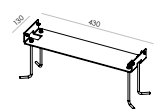

Art. 2409ZZ



Art. 209ZZ

Les bornes Hellvik sont livrées avec un ancrage pour béton Art. 2409ZZ.

### Accessoire pour bornes Hellvik

209ZZ Ancrage pour sol meuble

# Varberg

## Projecteurs

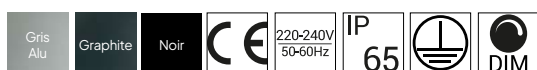

**VARBERG** Projecteurs en fonte d'aluminium. Verrerie en polycarbonate.

Code	Couleur	Watt	Flux utile	Kelvin	Jusqu'à	CEE	Dimensions	Répartition lumineuse	Dimmable	IK
7152AL	Gris Aluminium	7,7W	741 lm	3000K	109 000h	E	13x16cm	Asymétrique extensif	Dimmable	IK08
7152GR	Graphite	7,7W	741 lm	3000K	109 000h	E	13x16cm	Asymétrique extensif	Dimmable	IK08
7152SV	Noir	7,7W	741 lm	3000K	109 000h	E	13x16cm	Asymétrique extensif	Dimmable	IK08
7153AL	Gris Aluminium	7,8W	742 lm	3000K	109 000h	E	13x16cm	Asymétrique extensif	DALI2	IK08
7153GR	Graphite	7,8W	742 lm	3000K	109 000h	E	13x16cm	Asymétrique extensif	DALI2	IK08
7153SV	Noir	7,8W	742 lm	3000K	109 000h	E	13x16cm	Asymétrique extensif	DALI2	IK08
7150AL	Gris Aluminium	30W	3621 lm	3000K	100 000h	D	23x16cm	Asymétrique extensif	DALI2 NightDim	IK10
7150GR	Graphite	30W	3621 lm	3000K	100 000h	D	23x16cm	Asymétrique extensif	DALI2	IK10
7150SV	Noir	30W	3621 lm	3000K	100 000h	D	23x16cm	Asymétrique extensif	DALI2	IK10

**Pré-câblé : 1,5m de câble.**

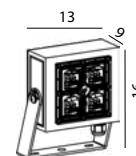

Art. 7152  
Art. 7153

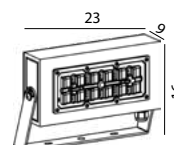

Art. 7150

# Skara

## Bornes



**SKARA** Bornes en fonte d'aluminium. Verrerie en PMMA.

Code	Couleur	Version	Watt	Flux utile	Kelvin	Jusqu'à	CEE	Répartition lumineuse	Dimmable
2935AL	Gris Aluminium	Sans prises	7,7W	699 lm	3000K	260 000h	E	Asymétrique extensif	Dimmable
2935GR	Graphite	Sans prises	7,7W	699 lm	3000K	260 000h	E	Asymétrique extensif	Dimmable
2935SV	Noir	Sans prises	7,7W	699 lm	3000K	260 000h	E	Asymétrique extensif	Dimmable
2943AL	Gris Aluminium	Avec prises	7,7W	699 lm	3000K	260 000h	E	Asymétrique extensif	Dimmable
2943GR	Graphite	Avec prises	7,7W	699 lm	3000K	260 000h	E	Asymétrique extensif	Dimmable
2943SV	Noir	Avec prises	7,7W	699 lm	3000K	260 000h	E	Asymétrique extensif	Dimmable

### Accessoires pour Skara

2934ZZ Kit d'ancrage pour béton

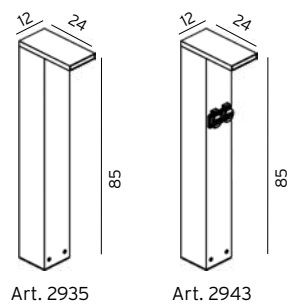

Art. 2935

Art. 2943

# Têtes de mâts

Toujours plus haut

---

Visby





## Tête de lampadaire



**VISBY** Luminaire en aluminium conçu pour un montage en tête de mât ø60mm hauteur 3,50 à 4,50m. Tête vendue seule.

Code	Couleur	Watt	Flux utile	Kelvin	Jusqu'à	CEE	ULOR
577AL	Gris Aluminium	27W	1525 lm	3000K	50 000h	E	2,23%
577CS	Corten Steel	27W	1525 lm	3000K	50 000h	E	2,23%
577GR	Graphite	27W	1525 lm	3000K	50 000h	E	2,23%

Un module : vers le haut module LED 27W - 2950 lm.

576AL	Gris Aluminium	44,5W	2465 lm	3000K	50 000h	E	1,75%
576CS	Corten Steel	44,5W	2465 lm	3000K	50 000h	E	1,75%
576GR	Graphite	44,5W	2465 lm	3000K	50 000h	E	1,75%

Deux modules : vers le haut module LED 27W - 2950 lm / vers le bas module LED 17,5W - 1950 lm.

### Accessoire pour tête Visby

154AL	Gris Aluminium	Fixation murale ø60
154GR	Graphite	Fixation murale ø60

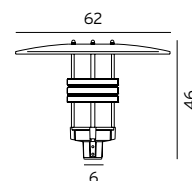

Art. 576  
Art. 577



Art. 154



Art. 577



Art. 576



**Borg**



## Tête de lampadaire



**Important : NightDim**  
Voir détails en page 169.

**BORG** Luminaire en aluminium conçu pour un montage en tête de mât ø60mm hauteur 3,50 à 4,50m. Tête vendue seule.

Code	Couleur	Verrerie	Watt	Flux utile	Kelvin	Jusqu'à	CEE	Répartition lumineuse	ULOR	Dimmable
6151AL	Gris Aluminium	Opale PMMA	32W	2996 lm	3000K	72 000h	D	Symétrique	0%	-
6151CS	Corten Steel	Opale PMMA	32W	2996 lm	3000K	72 000h	D	Symétrique	0%	-
6151GR	Graphite	Opale PMMA	32W	2996 lm	3000K	72 000h	D	Symétrique	0%	-
6150AL	Gris Aluminium	Satiné PMMA	32W	3735 lm	3000K	72 000h	D	Symétrique	0%	-
6150GR	Graphite	Satiné PMMA	32W	3735 lm	3000K	72 000h	D	Symétrique	0%	-
6153AL	Gris Aluminium	Clair PMMA	53W	6730 lm	3000K	100 000h	D	Symétrique extensif	0%	DALI2 NightDim
6153GR	Graphite	Clair PMMA	53W	6730 lm	3000K	100 000h	D	Symétrique extensif	0%	DALI2 NightDim

### Accessoire pour tête Borg

154AL	Gris Aluminium	Fixation murale ø60
154GR	Graphite	Fixation murale ø60

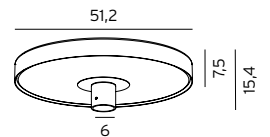

Art. 6150  
Art. 6151  
Art. 6153

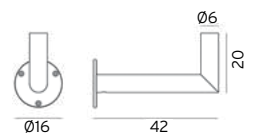

Art. 154

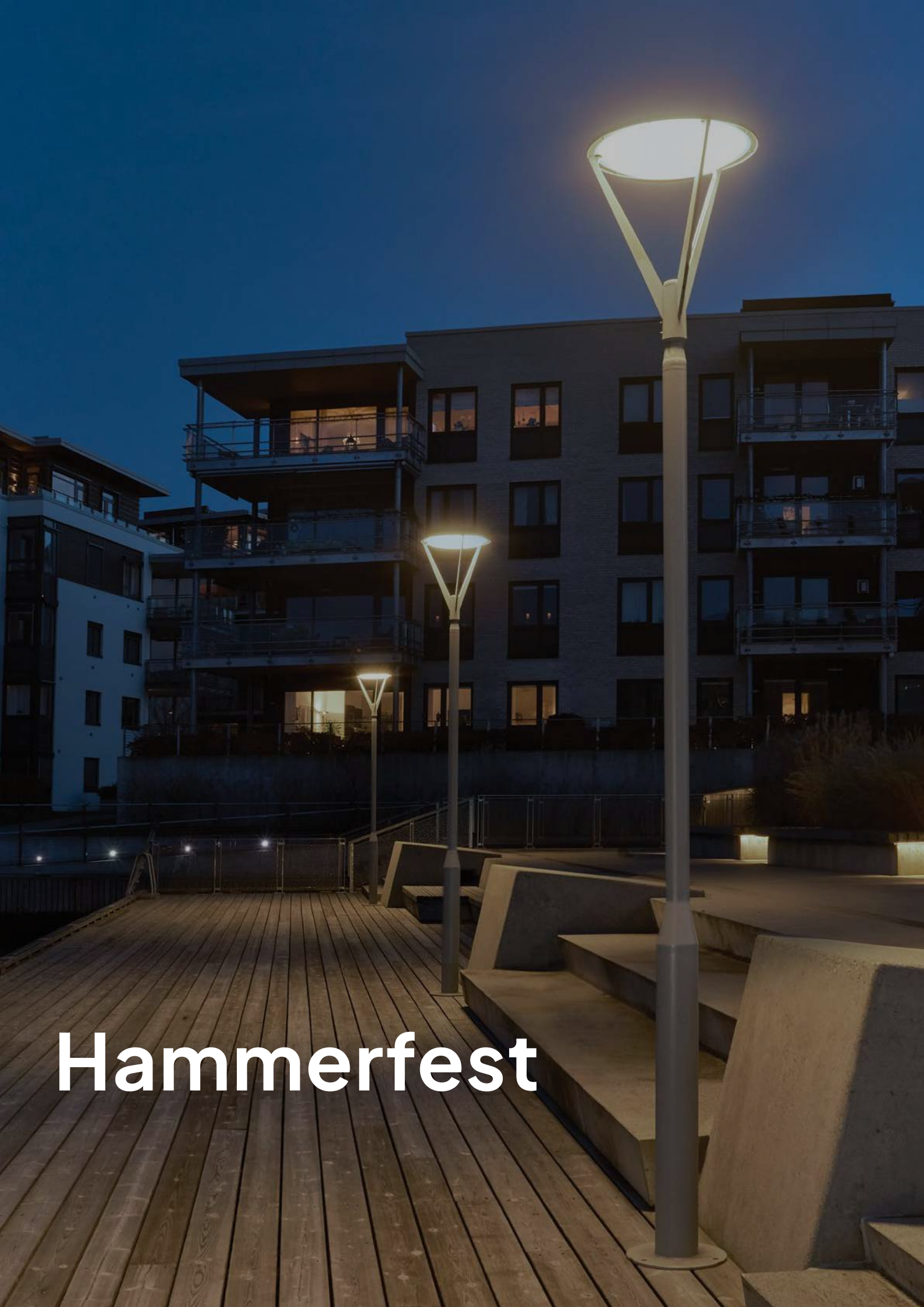

# Hammerfest



## Tête de lampadaire



**Important : NightDim**  
Voir détails en page 169.

**HAMMERFEST** Luminaire en aluminium conçu pour un montage en tête de mât  $\varnothing 60\text{mm}$  hauteur 3,50 à 4,50m. Tête vendue seule.

Code	Couleur	Verrerie	Watt	Flux utile	Kelvin	Jusqu'à	CEE	Répartition lumineuse	ULOR	Dimmable
6140AL	Gris Aluminium	Satiné PMMA	32,7W	3869 lm	3000K	50 000h	E	Symétrique	1%	-
6140GR	Graphite	Satiné PMMA	32,7W	3869 lm	3000K	50 000h	E	Symétrique	1%	-
5131AL	Gris Aluminium	Satiné PMMA	32,5W	3974 lm	3000K	72 000h	E	Symétrique	2%	DALI2 NightDim
5131GR	Graphite	Satiné PMMA	32,5W	3974 lm	3000K	72 000h	E	Symétrique	2%	DALI2 NightDim
6146AL	Gris Aluminium	Satiné PMMA	53W	6519 lm	3000K	100 000h	D	Symétrique extensif	1%	DALI2 NightDim
6146GR	Graphite	Satiné PMMA	53W	6519 lm	3000K	100 000h	D	Symétrique extensif	1%	DALI2 NightDim
6141AL	Gris Aluminium	Opale PMMA	32W	3700 lm	3000K	72 000h	C	Symétrique	2%	-
6141GR	Graphite	Opale PMMA	32W	3700 lm	3000K	72 000h	C	Symétrique	2%	-
5136AL	Gris Aluminium	Opale PMMA	32W	3670 lm	3000K	72 000h	C	Symétrique	2%	DALI2 NightDim
5136GR	Graphite	Opale PMMA	32W	3670 lm	3000K	72 000h	C	Symétrique	2%	DALI2 NightDim

### Accessoire pour tête Hammerfest

154AL	Gris Aluminium	Fixation murale $\varnothing 60$
154GR	Graphite	Fixation murale $\varnothing 60$

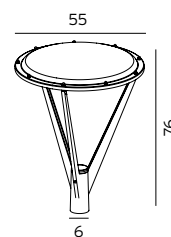

Art. 5131  
Art. 5136  
Art. 6140  
Art. 6141  
Art. 6146



Art. 154

# MORA

## Têtes de lampadaire

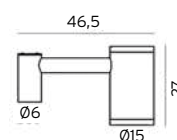

Art. 6460

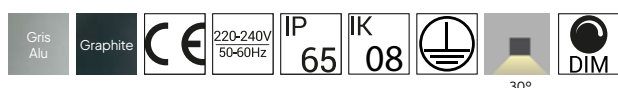

**Important : NightDim**  
Voir détails en page 169.

**MORA** Luminaires en aluminium conçus pour un montage en tête de mât ø60mm hauteur 3,50 à 4,50m. Verrerie en verre trempé. Têtes vendues seules.

Code	Couleur	Watt	Flux utile	Kelvin	Jusqu'à	CEE	Répartition lumineuse	ULOR	Dimmable
6460AL	Gris Aluminium	17,6W	1626 lm	3000K	110 000h	D	Symétrique	0%	DALI2 NightDim
6460GR	Graphite	17,6W	1626 lm	3000K	110 000h	D	Symétrique	0%	DALI2 NightDim
6466AL	Gris Aluminium	33,9W	3229 lm	3000K	110 000h	D	Symétrique	0%	DALI2 NightDim
6466GR	Graphite	33,9W	3229 lm	3000K	110 000h	D	Symétrique	0%	DALI2 NightDim

### Accessoire pour têtes Mora

154AL	Gris Aluminium	Fixation murale ø60
154GR	Graphite	Fixation murale ø60

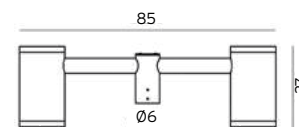

Art. 6466

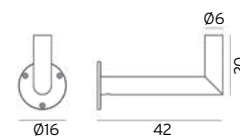

Art. 154

# ASKER HEAD

## Têtes de lampadaire

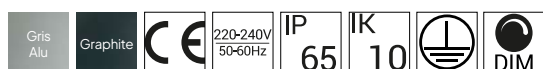

**Important : NightDim**  
Voir détails en page 169.

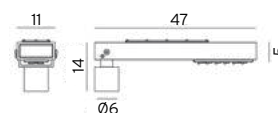

Art. 4342  
Art. 4382

**ASKER** Luminaires en aluminium pour montage en tête de mât Ø60mm hauteur 3,50 à 8,00m. Verrerie en verre trempé. Têtes vendues seules précablées avec 6m de câble.

Code	Couleur	Watt	Flux utile	Kelvin	Jusqu'à	CEE	Répartition lumineuse	ULOR	Dimmable
4342AL	Gris Aluminium	19,5W	2624 lm	3000K	100 000h	D	Asymétrique extensif	<1%	DALI2 NightDim
4342GR	Graphite	19,5W	2624 lm	3000K	100 000h	D	Asymétrique extensif	<1%	DALI2 NightDim
4382AL	Gris Aluminium	19,6W	2711 lm	3000K	100 000h	D	Symétrique extensif	<1%	DALI2 NightDim
4382GR	Graphite	19,6W	2711 lm	3000K	100 000h	D	Symétrique extensif	<1%	DALI2 NightDim
4352AL	Gris Aluminium	39,8W	5457 lm	3000K	100 000h	D	Asymétrique extensif	<1%	DALI2 NightDim
4352GR	Graphite	39,8W	5457 lm	3000K	100 000h	D	Asymétrique extensif	<1%	DALI2 NightDim
4392AL	Gris Aluminium	39,8W	5732 lm	3000K	100 000h	D	Symétrique extensif	<1%	DALI2 NightDim
4392GR	Graphite	39,8W	5732 lm	3000K	100 000h	D	Symétrique extensif	<1%	DALI2 NightDim

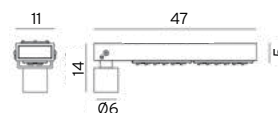

Art. 4352  
Art. 4392

### Accessoire pour têtes Asker

154AL	Gris Aluminium	Fixation murale Ø6
154GR	Graphite	Fixation murale Ø6

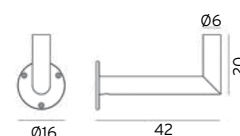

Art. 154

# Aluminium Traditionnel

Des lignes classiques et intemporelles

Notre gamme de luminaires traditionnels en aluminium offre des finitions parfaites et une excellente résistance à la corrosion.

Les luminaires de cette gamme sont équipés de verreries en polycarbonate, la plupart monobloc, pour mieux résister aux chocs et aux salissures.

Ces luminaires sont conçus pour durer très longtemps, même en bord de mer. Ils sont proposés dans une grande variété de formes et d'applications, de la suspension avec chaîne au fût télescopique ajustable avec simple, double ou triple tête.

# Latina

Applique murale ou Plafonnier



**LATINA** Fonte d'aluminium. Verrerie givrée en polycarbonate. Peut être utilisé comme plafonnier pour l'extérieur.

Code	Couleur	Culot	Watt	CEE
105SV	Noir	E27	46W Halo. max.	A à G
105VI	Blanc	E27	46W Halo. max.	A à G

Pensez à équiper ces modèles d'une ampoule LED à détection ! 

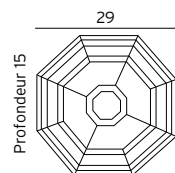

Art. 105



**Genova Mini  
& Genova  
& Glasgow**

# GENOVA MINI - GENOVA

## Appliques murales



**GENOVA MINI - GENOVA** Fonte d'aluminium. Verrerie claire en polycarbonate.

Code	Couleur	Verrerie	Culot	Watt	CEE
175RO	Patine Rouille	Claire	E27	46W Halo. max.	A à G
175SV	Noir	Claire	E27	46W Halo. max.	A à G
175VI	Blanc	Claire	E27	46W Halo. max.	A à G
170RO	Patine Rouille	Claire	E27	46W Halo. max.	A à G
170SV	Noir	Claire	E27	46W Halo. max.	A à G
170VI	Blanc	Claire	E27	46W Halo. max.	A à G

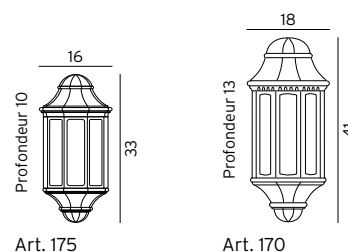

Pensez à équiper ces modèles d'une ampoule LED à détection !

# GLASGOW

## Applique murale



**GLASGOW** Fonte d'aluminium. Verrerie claire en polycarbonate.

Code	Couleur	Verrerie	Culot	Watt	CEE
730RO	Patine Rouille	Claire	E27	46W Halo. max.	A à G
730SV	Noir	Claire	E27	46W Halo. max.	A à G
730VI	Blanc	Claire	E27	46W Halo. max.	A à G

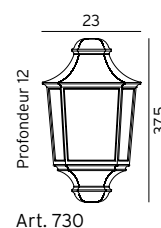

Art. 730



London

# London

## Applique murale

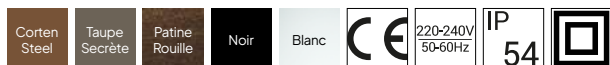

**LONDON** Fonte d'aluminium. Verrerie claire polycarbonate.

Code	Couleur	Verrerie	Culot	Watt	CEE
497CS	Corten Steel	Claire	E27	57W Halo. max.	A à G
497GB	Taupe Secrète	Claire	E27	57W Halo. max.	A à G
497RO	Patine Rouille	Claire	E27	57W Halo. max.	A à G
497SV	Noir	Claire	E27	57W Halo. max.	A à G
497VI	Blanc	Claire	E27	57W Halo. max.	A à G

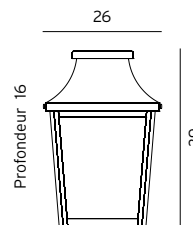

Art. 497

Pensez à équiper cette applique d'une ampoule LED détection !





## Appliques murales



**LONDON** Fonte d'aluminium. Verrerie claire en polycarbonate.

Code	Couleur	Verrerie	Culot	Watt	CEE
480RO	Patine Rouille	Claire	E27	77W Halo. max.	A à G
480SV	Noir	Claire	E27	77W Halo. max.	A à G
480VI	Blanc	Claire	E27	77W Halo. max.	A à G
481RO	Patine Rouille	Claire	E27	77W Halo. max.	A à G
481SV	Noir	Claire	E27	77W Halo. max.	A à G
481VI	Blanc	Claire	E27	77W Halo. max.	A à G
490RO (Big)	Patine Rouille	Claire	E27	77W Halo. max.	A à G
490SV (Big)	Noir	Claire	E27	77W Halo. max.	A à G
490VI (Big)	Blanc	Claire	E27	77W Halo. max.	A à G
493RO (Big)	Patine Rouille	Claire	E27	77W Halo. max.	A à G
493SV (Big)	Noir	Claire	E27	77W Halo. max.	A à G
493VI (Big)	Blanc	Claire	E27	77W Halo. max.	A à G

**Pièce d'angle pour London Art. 480, 481, 490 et 493**

152RO	Patine Rouille
152SV	Noir
152VI	Blanc

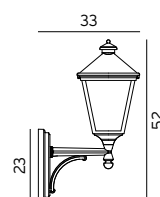

Art. 480

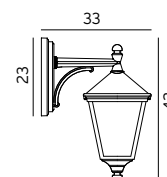

Art. 481

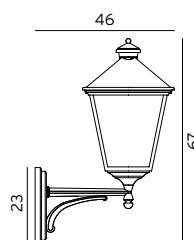

Art. 490

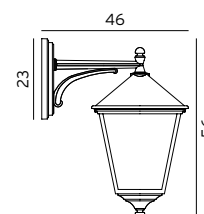

Art. 493

C'est l'excellente résistance à la corrosion et la verrerie en polycarbonate monobloc qui préservent la beauté du produit, pour longtemps !

Pensez à équiper ces modèles d'une ampoule LED à détection ! 

# Suspensions

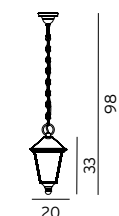

Art. 481A

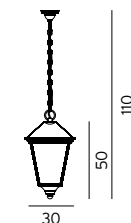

Art. 493A



**LONDON** Fonte d'aluminium. Verrerie claire en polycarbonate.

Code	Couleur	Verrerie	Culot	Watt	CEE
481ARO	Patine Rouille	Claire	E27	77W Halo. max.	A à G
481ASV	Noir	Claire	E27	77W Halo. max.	A à G
481AVI	Blanc	Claire	E27	77W Halo. max.	A à G
493ARO (Big)	Patine Rouille	Claire	E27	77W Halo. max.	A à G
493ASV (Big)	Noir	Claire	E27	77W Halo. max.	A à G
493AVI (Big)	Blanc	Claire	E27	77W Halo. max.	A à G

Suspensions London produites sur demande.

# Bornes et Potelet

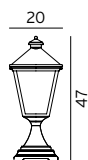

Art. 484

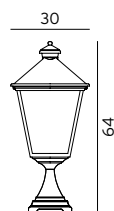

Art. 494

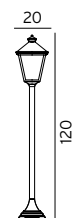

Art. 485



**LONDON** Fonte d'aluminium. Verrerie claire en polycarbonate.

Code	Couleur	Culot	Watt	CEE
484RO	Patine Rouille	E27	77W Halo. max.	A à G
484SV	Noir	E27	77W Halo. max.	A à G
484VI	Blanc	E27	77W Halo. max.	A à G
494RO (Big)	Patine Rouille	E27	77W Halo. max.	A à G
494SV (Big)	Noir	E27	77W Halo. max.	A à G
494VI (Big)	Blanc	E27	77W Halo. max.	A à G
485RO	Patine Rouille	E27	77W Halo. max.	A à G
485SV	Noir	E27	77W Halo. max.	A à G
485VI	Blanc	E27	77W Halo. max.	A à G

**Accessoire pour London Art. 484, 485 et 494**

307ZZ	Kit d'ancrage pour béton
-------	--------------------------



# Lampadaires



**LONDON** Fonte d'aluminium. Verrerie claire en polycarbonate. Mât télescopique réglable en hauteur.

Code	Couleur	Culot	Watt	Flux utile	Kelvin	Jusqu'à	CEE
491RO (Big)	Patine Rouille	E27	77W Halo. max.	-	-	-	A à G
491SV (Big)	Noir	E27	77W Halo. max.	-	-	-	A à G
491VI (Big)	Blanc	E27	77W Halo. max.	-	-	-	A à G
482RO	Patine Rouille	E27	2x77W Halo. max.	-	-	-	A à G
482SV	Noir	E27	2x77W Halo. max.	-	-	-	A à G
482VI	Blanc	E27	2x77W Halo. max.	-	-	-	A à G
483RO	Patine Rouille	E27	3x77W Halo. max.	-	-	-	A à G
483SV	Noir	E27	3x77W Halo. max.	-	-	-	A à G
483VI	Blanc	E27	3x77W Halo. max.	-	-	-	A à G
492RO (Big)	Patine Rouille	E27	2x77W Halo. max.	-	-	-	A à G
492SV (Big)	Noir	E27	2x77W Halo. max.	-	-	-	A à G
492VI (Big)	Blanc	E27	2x77W Halo. max.	-	-	-	A à G

Mât télescopique réglable en hauteur.

#### Accessoire pour lampadaires London Art. 482, 483, 491 et 492

305ZZ Kit d'ancrage pour béton

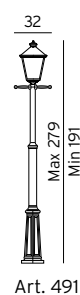

Art. 491

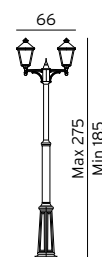

Art. 482

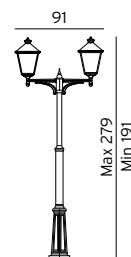

Art. 492

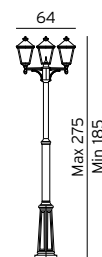

Art. 483

Art. 4124 : Version avec module LED sans verrerie.  
Voir en page 141.



# London Big - Led

## Appliques murales



**LONDON BIG** Fonte d'aluminium. Module LED intégré. Sans verrerie.

Code	Couleur	Version	Watt	Flux utile	CEE	ULOR
4116RO	Patine Rouille	Tête vers le haut	9,5W	757 lm	E	1%
4116SV	Noir	Tête vers le haut	9,5W	757 lm	E	1%
4116VI	Blanc	Tête vers le haut	9,5W	757 lm	E	1%
4136RO	Patine Rouille	Tête vers le bas	9,5W	757 lm	E	1%
4136SV	Noir	Tête vers le bas	9,5W	757 lm	E	1%
4136VI	Blanc	Tête vers le bas	9,5W	757 lm	E	1%

Art. 4116 et Art. 4136 : module LED intégré 3000K, jusqu'à 50 000h.

**Pièce d'angle pour London Art. 4116 et Art. 4136**

152RO	Patine Rouille
152SV	Noir
152VI	Blanc



Art. 4116

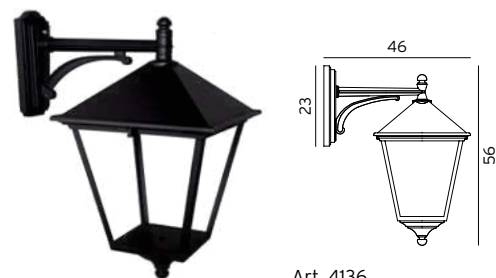

Art. 4136

## Suspension

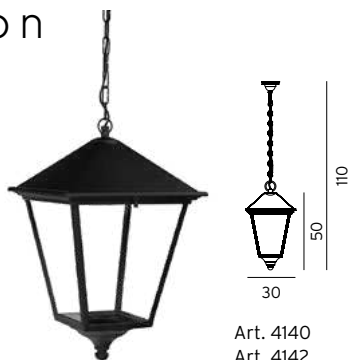

Art. 4140  
Art. 4142



**LONDON BIG** Fonte d'aluminium. Sans verrerie. Suspension produite sur demande.

Code	Couleur	Watt	Flux utile	CEE	Répartition lumineuse	ULOR
4140RO	Patine Rouille	17,5W	1392 lm	E	Symétrique	1%
4140SV	Noir	17,5W	1392 lm	E	Symétrique	1%
4140VI	Blanc	17,5W	1392 lm	E	Symétrique	1%
4142RO	Patine Rouille	13,5W	1795 lm	E	Symétrique extensif	<1%
4142SV	Noir	13,5W	1795 lm	E	Symétrique extensif	<1%
4142VI	Blanc	13,5W	1795 lm	E	Symétrique extensif	<1%

Art. 4140 et Art. 4142 : module LED intégré 3000K, jusqu'à 50 000h.

## Borne

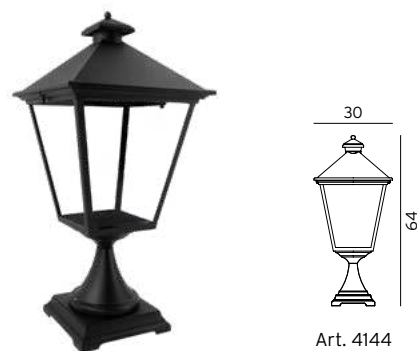

Art. 4144



**LONDON BIG** Fonte d'aluminium. Module LED intégré. Sans verrerie.

Code	Couleur	Watt	Flux utile	CEE	Répartition lumineuse	ULOR
4144RO	Patine Rouille	9,3W	756 lm	E	Symétrique	1%
4144SV	Noir	9,3W	756 lm	E	Symétrique	1%
4144VI	Blanc	9,3W	756 lm	E	Symétrique	1%

Art. 4144 : module LED intégré 3000K, jusqu'à 50 000h.

# Lampadaires



Flux lumineux  
symétrique

Flux lumineux  
symétrique extensif



**LONDON BIG** Fonte d'aluminium. Module LED intégré. Sans verrerie. Mât télescopique réglable en hauteur.

Code	Couleur	Version	Watt	Flux utile	Kelvin	Jusqu'à	CEE	Répartition lumineuse	ULOR
4124RO	Patine Rouille	Simple-tête	17,5W	1392 lm	3000K	50 000h	E	Symétrique	1%
4124SV	Noir	Simple-tête	17,5W	1392 lm	3000K	50 000h	E	Symétrique	1%
4124VI	Blanc	Simple-tête	17,5W	1392 lm	3000K	50 000h	E	Symétrique	1%
4126RO	Patine Rouille	Simple-tête	14,6W	1716 lm	3000K	120 000h	D	Symétrique extensif	1%
4126SV	Noir	Simple-tête	14,6W	1716 lm	3000K	120 000h	D	Symétrique extensif	1%
4126VI	Blanc	Simple-tête	14,6W	1716 lm	3000K	120 000h	D	Symétrique extensif	1%
4128RO	Patine Rouille	Double-tête	19W	1514 lm	3000K	50 000h	E	Symétrique	1%
4128SV	Noir	Double-tête	19W	1514 lm	3000K	50 000h	E	Symétrique	1%
4128VI	Blanc	Double-tête	19W	1514 lm	3000K	50 000h	E	Symétrique	1%
4130RO	Patine Rouille	Double-tête	26,8W	3548 lm	3000K	120 000h	D	Symétrique extensif	1%
4130SV	Noir	Double-tête	26,8W	3548 lm	3000K	120 000h	D	Symétrique extensif	1%
4130VI	Blanc	Double-tête	26,8W	3548 lm	3000K	120 000h	D	Symétrique extensif	1%
4132RO	Patine Rouille	Triple-tête	28,5W	2271 lm	3000K	50 000h	E	Symétrique	1%
4132SV	Noir	Triple-tête	28,5W	2271 lm	3000K	50 000h	E	Symétrique	1%
4132VI	Blanc	Triple-tête	28,5W	2271 lm	3000K	50 000h	E	Symétrique	1%
4134RO	Patine Rouille	Triple-tête	40,2W	5322 lm	3000K	120 000h	D	Symétrique extensif	1%
4134SV	Noir	Triple-tête	40,2W	5322 lm	3000K	120 000h	D	Symétrique extensif	1%
4134VI	Blanc	Triple-tête	40,2W	5322 lm	3000K	120 000h	D	Symétrique extensif	1%

## Accessoire pour lampadaires London

305ZZ Kit d'ancrage pour béton

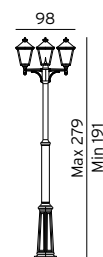
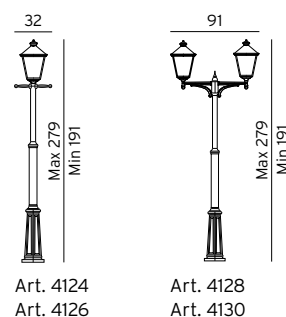

Art. 4132  
Art. 4134



Modena



## Appliques murales



**MODENA** Fonte d'aluminium. Verrerie claire en polycarbonate.

Code	Couleur	Verrerie	Culot	Watt	CEE
350SV	Noir	Claire	E27	77W Halo. max.	A à G
350VI	Blanc	Claire	E27	77W Halo. max.	A à G
351SV	Noir	Claire	E27	77W Halo. max.	A à G
351VI	Blanc	Claire	E27	77W Halo. max.	A à G
380SV (Big)	Noir	Claire	E27	77W Halo. max.	A à G
380VI (Big)	Blanc	Claire	E27	77W Halo. max.	A à G
381SV (Big)	Noir	Claire	E27	77W Halo. max.	A à G
381VI (Big)	Blanc	Claire	E27	77W Halo. max.	A à G

**Pièce d'angle pour Modena Art. 350, 351, 380 et 381**

152SV	Noir
152VI	Blanc

Pensez à équiper ces modèles d'une ampoule LED à détection ! 

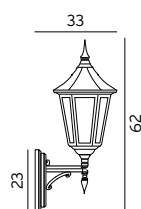

Art. 350

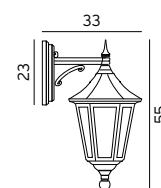

Art. 351

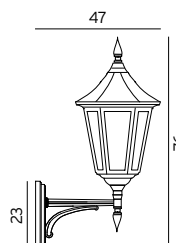

Art. 380

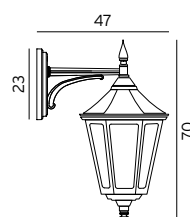

Art. 381



## Suspension



**MODENA** Suspension avec chaîne. Verrerie claire en polycarbonate.

Code	Couleur	Verrerie	Culot	Watt	CEE
351ASV	Noir	Claire	E27	77W Halo. max.	A à G
351AVI	Blanc	Claire	E27	77W Halo. max.	A à G

Suspension Modena produite sur demande.

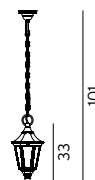

Art. 351A

## Bornes et Potelet



**MODENA** Fonte d'aluminium. Verrerie claire en polycarbonate.

Code	Couleur	Culot	Watt	CEE
300SV	Noir	E27	77W Halo. max.	A à G
300VI	Blanc	E27	77W Halo. max.	A à G
384SV (Big)	Noir	E27	77W Halo. max.	A à G
384VI (Big)	Blanc	E27	77W Halo. max.	A à G
304SV	Noir	E27	77W Halo. max.	A à G
304VI	Blanc	E27	77W Halo. max.	A à G

**Accessoire pour Modena Art. 300, 304 et 384**

307ZZ Kit d'ancrage pour béton

Pensez à équiper ces modèles d'une ampoule LED à détection ! 



Art. 300



Art. 384

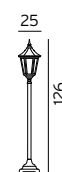

Art. 304

# Lampadaires



**MODENA** Fonte d'aluminium. Verrerie claire en polycarbonate.

Code	Couleur	Culot	Watt	CEE
301SV (Big)	Noir	E27	77W Halo. max.	A à G
301VI (Big)	Blanc	E27	77W Halo. max.	A à G
302SV	Noir	E27	2x77W Halo. max.	A à G
302VI	Blanc	E27	2x77W Halo. max.	A à G
382SV (Big)	Noir	E27	2x77W Halo. max.	A à G
382VI (Big)	Blanc	E27	2x77W Halo. max.	A à G
303SV	Noir	E27	3x77W Halo. max.	A à G
303VI	Blanc	E27	3x77W Halo. max.	A à G

Mât télescopique réglable en hauteur.

**Accessoire pour MODENA Art. 301, 302, 303 et 382**

305ZZ Kit d'ancrage pour béton

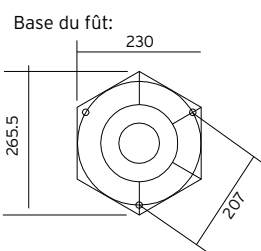
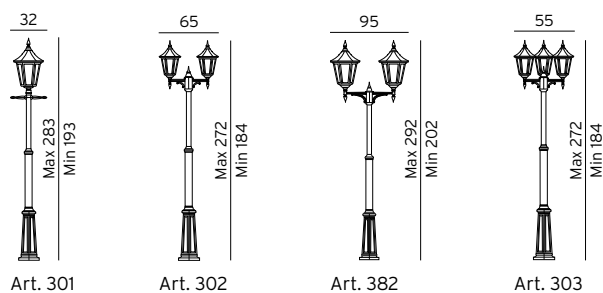

# Firenze

## Applique murale



**FIRENZE** Fonte d'aluminium. Verrerie claire en polycarbonate.

Code	Couleur	Verrerie	Culot	Watt	CEE
800RO	Patine Rouille	Claire	E27	57W Halo. max.	A à G
800SV	Noir	Claire	E27	57W Halo. max.	A à G
800VI	Blanc	Claire	E27	57W Halo. max.	A à G

### Pièce d'angle pour Firenze Art. 800

152RO	Patine Rouille
152SV	Noir
152VI	Blanc

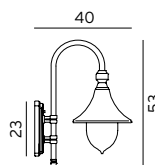

Art. 800

## Suspension



**FIRENZE** Fonte d'aluminium. Verrerie claire en polycarbonate.

Code	Couleur	Verrerie	Culot	Watt	CEE
800ARO	Patine Rouille	Claire	E27	57W Halo. max.	A à G
800ASV	Noir	Claire	E27	57W Halo. max.	A à G
800AVI	Blanc	Claire	E27	57W Halo. max.	A à G

Suspension Firenze produite sur demande.

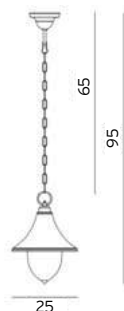

Art. 800A



# Potelet et Lampadaires



**FIRENZE** Fonte d'aluminium. Verrerie claire en polycarbonate.

Code	Couleur	Culot	Watt	CEE
805RO	Patine Rouille	E27	57W Halo. max.	A à G
805SV	Noir	E27	57W Halo. max.	A à G
805VI	Blanc	E27	57W Halo. max.	A à G
810RO	Patine Rouille	E27	57W Halo. max.	A à G
810SV	Noir	E27	57W Halo. max.	A à G
810VI	Blanc	E27	57W Halo. max.	A à G
820RO	Patine Rouille	E27	2x57W Halo. max.	A à G
820SV	Noir	E27	2x57W Halo. max.	A à G
820VI	Blanc	E27	2x57W Halo. max.	A à G
830RO	Patine Rouille	E27	3x57W Halo. max.	A à G
830SV	Noir	E27	3x57W Halo. max.	A à G
830VI	Blanc	E27	3x57W Halo. max.	A à G

Mât télescopique réglable en hauteur.

## Accessoires pour Firenze

305ZZ	Kit d'ancrage pour béton Art. 810, 820 et 830
307ZZ	Kit d'ancrage pour béton Art. 805

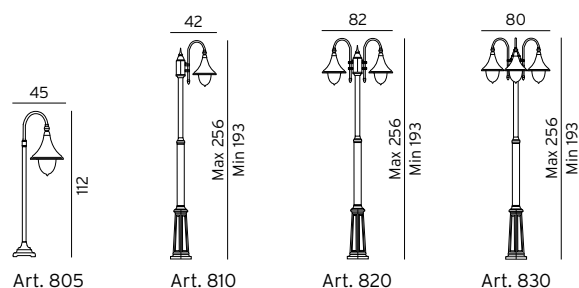

# Como

## Applique murale

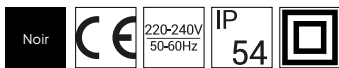

**COMO** Fonte d'aluminium. Verrerie claire en polycarbonate.

Code	Couleur	Verrerie	Culot	Watt	CEE
370SV	Noir	Claire	E27	57W Halo. max.	A à G

### Pièce d'angle pour Como Art. 370

152SV	Noir
-------	------

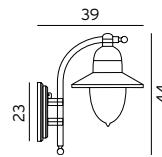

Art. 370

Pensez à équiper ce modèle d'une ampoule LED à détection ! 



# Potelet et Lampadaires

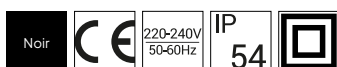

**COMO** Fonte d'aluminium. Verrerie claire en polycarbonate.

Code	Couleur	Culot	Watt	CEE
375SV	Noir	E27	57W Halo. max.	A à G
371SV	Noir	E27	57W Halo. max.	A à G
372SV	Noir	E27	2x57W Halo. max.	A à G
373SV	Noir	E27	3x57W Halo. max.	A à G

Mât télescopique réglable en hauteur.

#### Accessoires pour Como

305ZZ	Kit d'ancrage pour béton Art. 371, 372 et 373
307ZZ	Kit d'ancrage pour béton Art. 375

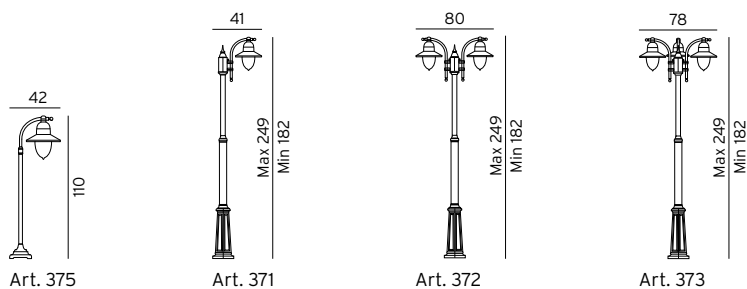



**Bologna**



## Appliques murales



**BOLOGNA** Fonte d'aluminium. Verrerie claire ou opale en PMMA.

Code	Couleur	Verrerie	Culot	Watt	CEE
360SV	Noir	Claire	E27	46W Halo. max.	A à G
360VI	Blanc	Claire	E27	46W Halo. max.	A à G
361SV	Noir	Opale	E27	46W Halo. max.	A à G
361VI	Blanc	Opale	E27	46W Halo. max.	A à G
310SV	Noir	Claire	E27	46W Halo. max.	A à G
310VI	Blanc	Claire	E27	46W Halo. max.	A à G
311SV	Noir	Opale	E27	46W Halo. max.	A à G
311VI	Blanc	Opale	E27	46W Halo. max.	A à G

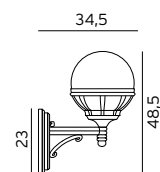

Art. 360 et 361

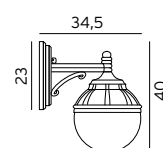

Art. 310 et 311

**Pièce d'angle pour Bologna Art. 310, 311, 360 et 361**

152SV	Noir
152VI	Blanc

Pensez à équiper ces modèles d'une ampoule LED à détection ! 

# Borne et Potelet

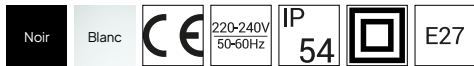

**BOLOGNA** Fonte d'aluminium. Verrerie claire ou opale en PMMA.

Code	Couleur	Verrerie	Culot	Watt	CEE
312SV	Noir	Claire	E27	46W Halo. max.	A à G
312VI	Blanc	Claire	E27	46W Halo. max.	A à G
313SV	Noir	Opale	E27	46W Halo. max.	A à G
313VI	Blanc	Opale	E27	46W Halo. max.	A à G
314SV	Noir	Claire	E27	46W Halo. max.	A à G
314VI	Blanc	Claire	E27	46W Halo. max.	A à G
315SV	Noir	Opale	E27	46W Halo. max.	A à G
315VI	Blanc	Opale	E27	46W Halo. max.	A à G

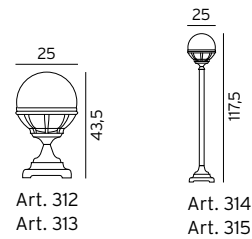

**Accessoire pour Bologna Art. 312, 313, 314 et 315**

307ZZ	Kit d'ancrage pour béton
-------	--------------------------



# Lampadaires



**BOLOGNA** Fonte d'aluminium. Verrerie claire ou opale. Mât télescopique réglable en hauteur.

Code	Couleur	Verrerie	Culot	Watt	CEE
362SV	Noir	Claire	E27	2x 46W Halo. max.	A à G
362VI	Blanc	Claire	E27	2x 46W Halo. max.	A à G
363SV	Noir	Opale	E27	2x 46W Halo. max.	A à G
363VI	Blanc	Opale	E27	2x 46W Halo. max.	A à G
364SV	Noir	Claire	E27	3x 46W Halo. max.	A à G
364VI	Blanc	Claire	E27	3x 46W Halo. max.	A à G
365SV	Noir	Opale	E27	3x 46W Halo. max.	A à G
365VI	Blanc	Opale	E27	3x 46W Halo. max.	A à G

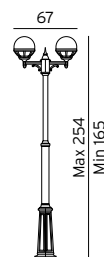

Art. 362  
Art. 363

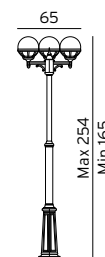

Art. 364  
Art. 365

## Accessoire pour Bologna Art. 362, 363, 364 et 365

305ZZ Kit d'ancrage pour béton

# Appliques à encastrer

La sélection aluminium

---

A photograph of a stone wall at night, illuminated by recessed lighting fixtures. The wall is made of large, rough-hewn stones. The lighting fixtures are small, square, and recessed into the wall. The scene is set outdoors, with a wooden deck in the foreground and trees in the background. The sky is dark blue, suggesting twilight or night.

Namsos Mini  
& Namsos

# NAMSOS MINI

## Appliques murales

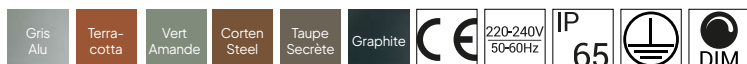

**NAMSOS MINI** Applique murale encastrable. Fonte d'aluminium. Verrerie en verre trempé.

Code	Couleur	Watt	Flux utile	Kelvin	Jusqu'à	CEE	IK
1340AL	Gris Aluminium	4W	51 lm	3000K	50 000h	E	IK10
1340CB	Terracotta	4W	51 lm	3000K	50 000h	E	IK10
1340CG	Vert Amande	4W	51 lm	3000K	50 000h	E	IK10
1340CS	Corten Steel	4W	51 lm	3000K	50 000h	E	IK10
1340GB	Taupe Secrète	4W	51 lm	3000K	50 000h	E	IK10
1340GR	Graphite	4W	51 lm	3000K	50 000h	E	IK10

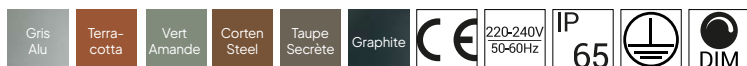
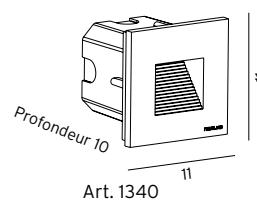

**NAMSOS MINI** Applique murale. Montage en saillie. Fonte d'aluminium. Verre trempé.

Code	Couleur	Watt	Flux utile	Kelvin	Jusqu'à	CEE	IK
1341AL	Gris Aluminium	4W	123 lm	3000K	50 000h	E	IK09
1341CB	Terracotta	4W	123 lm	3000K	50 000h	E	IK09
1341CG	Vert Amande	4W	123 lm	3000K	50 000h	E	IK09
1341CS	Corten Steel	4W	123 lm	3000K	50 000h	E	IK09
1341GB	Taupe Secrète	4W	123 lm	3000K	50 000h	E	IK09
1341GR	Graphite	4W	123 lm	3000K	50 000h	E	IK09

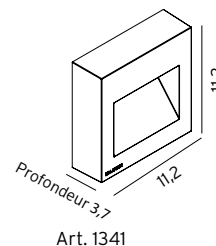

# NAMSOS

## Applique murale

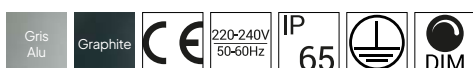

**NAMSOS** Applique murale encastrable. Fonte d'aluminium. Verrerie givrée.

Code	Couleur	Watt	Flux utile	Kelvin	Jusqu'à	CEE	IK
1930AL	Gris Aluminium	8,3W	566 lm	3000K	102 000h	C	IK08
1930GR	Graphite	8,3W	566 lm	3000K	102 000h	C	IK08
1929AL	Gris Aluminium	13,6W	843 lm	3000K	102 000h	C	IK08
1929GR	Graphite	13,6W	843 lm	3000K	102 000h	C	IK08

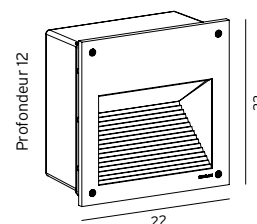

Art. 1929  
Art. 1930



**Grimstad**

# Appliques murales



**GRIMSTAD** Applique murale encastrable. Fonte d'aluminium. Verrerie en verre trempé. Livrée avec boîte d'encastrement.

Code	Couleur	Version	Culot	Watt	Flux utile	Kelvin	Jusqu'à	CEE	Dimmable	IK
1546AL	Gris Aluminium	Sans grille	E14	46W Halo. max.	-	-	-	A à G	-	IK08
1546GR	Graphite	Sans grille	E14	46W Halo. max.	-	-	-	A à G	-	IK08
1544AL	Gris Aluminium	Sans grille	-	5,3W	214 lm	3000K	70 000h	C	Dimmable	IK08
1544GR	Graphite	Sans grille	-	5,3W	214 lm	3000K	70 000h	C	Dimmable	IK08
1547AL	Gris Aluminium	Avec grille	E14	46W Halo. max.	-	-	-	A à G	-	IK09
1547GR	Graphite	Avec grille	E14	46W Halo. max.	-	-	-	A à G	-	IK09
1545AL	Gris Aluminium	Avec grille	-	8,3W	67 lm	3000K	100 000h	E	Dimmable	IK09
1545GR	Graphite	Avec grille	-	8,3W	67 lm	3000K	100 000h	E	Dimmable	IK09

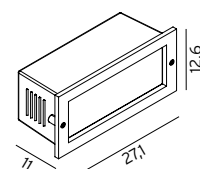

Art. 1544  
Art. 1546

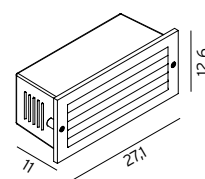

Art. 1545  
Art. 1547

Voir Art. 1933GA en page 37 pour une version avec façade en acier galvanisé brut, ultra-résistante à la corrosion saline et aux chocs.

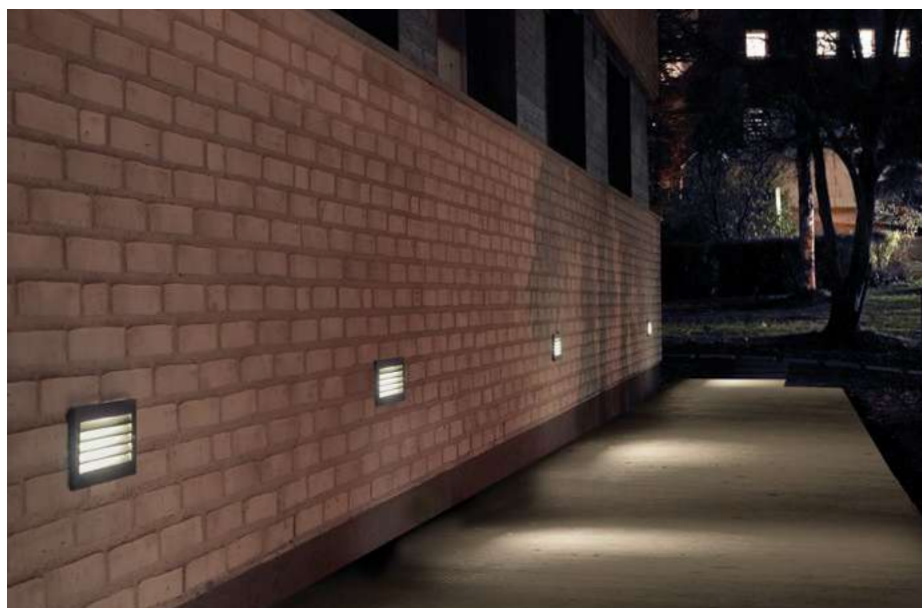

# Encastrés de sol

---

Rena



## Encastrés



**RENA** Colerette en inox 316L. Corps en aluminium. Verrerie en verre trempé. **Charge max. supportée 2000kg.**

Code	Couleur	Version	Culot	Watt	Flux utile	Kelvin	Jusqu'à	CEE	IK
1550ST	Inox 316L	Rond / Verrerie claire	GU 10	5,5W	294 lm	3000K	40 000h	G	IK09
1554ST	Inox 316L	Rond / Verrerie givrée	GU 10	5,5W	276 lm	3000K	40 000h	G	IK09
1551ST	Inox 316L	Carré / Verrerie claire	GU 10	5,5W	294 lm	3000K	40 000h	G	IK09
1555ST	Inox 316L	Carré / Verrerie givrée	GU 10	5,5W	276 lm	3000K	40 000h	G	IK09

Art. 1550, 1551, 1554 et 1555 : 5,5W LED inclus 375 lm, 36°, 3000K, IRC 90, jusqu'à 40 000h, dimmable

**Pré-câblé : câble de 3m. Presse-étoupe inox 316L pour câble de 8-12mm.  
Livré avec conteneur d'installation en polypropylène.**

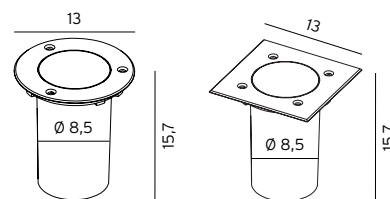

Art. 1550  
Art. 1554

Art. 1551  
Art. 1555

**RENA** Couvercle et corps en aluminium. Verrerie opale en polycarbonate. **Charge max. supportée 1000kg.**

Code	Couleur	Version	Culot	Watt	Flux utile	Kelvin	Jusqu'à	CEE	IK
1631RO	Patine Rouille	Couvercle rond	GU 10	5,5W	13 lm	3000K	40 000h	G	IK10
1631SV	Noir	Couvercle rond	GU 10	5,5W	13 lm	3000K	40 000h	G	IK10
1633RO	Patine Rouille	Couvercle carré	GU 10	5,5W	13 lm	3000K	40 000h	G	IK10
1633SV	Noir	Couvercle carré	GU 10	5,5W	13 lm	3000K	40 000h	G	IK10

Art. 1631 et 1633 : 5,5W LED inclus 375 lm, 36°, 3000K, IRC 90, jusqu'à 40 000h, dimmable

**Pré-câblé : câble de 3m. Presse-étoupe inox 316L pour câble de 8-12mm.  
Livré avec conteneur d'installation en polypropylène.**

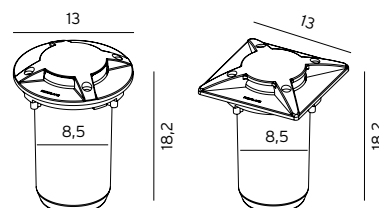

Art. 1631

Art. 1633

# Spots à visser ou à piquer

Moss



# Spots



**MOSS** Fonte d'aluminium. Verrerie en verre trempé. Projecteurs avec faisceau 36°. Tête ajustable.

Code	Couleur	Version	Watt	Flux utile	Kelvin	Jusqu'à	CEE
6161GR	Graphite	Sur patère	4,2W	382 lm	3000K	50 000h	E
6161RO	Patine Rouille	Sur patère	4,2W	382 lm	3000K	50 000h	E
6161SV	Noir	Sur patère	4,2W	382 lm	3000K	50 000h	E
6163GR	Graphite	Sur patère	8,4W	687 lm	3000K	50 000h	E
6163RO	Patine Rouille	Sur patère	8,4W	687 lm	3000K	50 000h	E
6163SV	Noir	Sur patère	8,4W	687 lm	3000K	50 000h	E
6706GR	Graphite	Sur tige à visser	4,2W	382 lm	3000K	50 000h	E
6706RO	Patine Rouille	Sur tige à visser	4,2W	382 lm	3000K	50 000h	E
6706SV	Noir	Sur tige à visser	4,2W	382 lm	3000K	50 000h	E
6702GR	Graphite	Sur tige à visser	8,4W	687 lm	3000K	50 000h	E
6702RO	Patine Rouille	Sur tige à visser	8,4W	687 lm	3000K	50 000h	E
6702SV	Noir	Sur tige à visser	8,4W	687 lm	3000K	50 000h	E
6165CS	Corten Steel	Sur piquet	4,2W	382 lm	3000K	50 000h	E
6165GR	Graphite	Sur piquet	4,2W	382 lm	3000K	50 000h	E
6165RO	Patine Rouille	Sur piquet	4,2W	382 lm	3000K	50 000h	E
6165SV	Noir	Sur piquet	4,2W	382 lm	3000K	50 000h	E
6167CS	Corten Steel	Sur piquet	8,4W	687 lm	3000K	50 000h	E
6167GR	Graphite	Sur piquet	8,4W	687 lm	3000K	50 000h	E
6167RO	Patine Rouille	Sur piquet	8,4W	687 lm	3000K	50 000h	E
6167SV	Noir	Sur piquet	8,4W	687 lm	3000K	50 000h	E
6602GR	Graphite	Sur tige à piquer	4,2W	382 lm	3000K	50 000h	E
6602RO	Patine Rouille	Sur tige à piquer	4,2W	382 lm	3000K	50 000h	E
6602SV	Noir	Sur tige à piquer	4,2W	382 lm	3000K	50 000h	E
6600GR	Graphite	Sur tige à piquer	8,4W	687 lm	3000K	50 000h	E
6600RO	Patine Rouille	Sur tige à piquer	8,4W	687 lm	3000K	50 000h	E
6600SV	Noir	Sur tige à piquer	8,4W	687 lm	3000K	50 000h	E

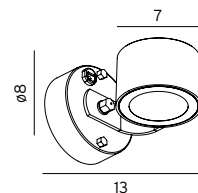

Art. 6161  
Art. 6163

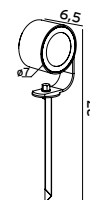

Art. 6165  
Art. 6167

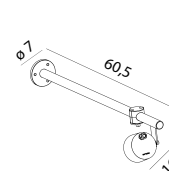

Art. 6706  
Art. 6702

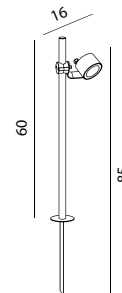

Art. 6602  
Art. 6600

Tous ces spots sont équipés de 3m de câble, sauf Art. 6161 et Art. 6163.

# Spot

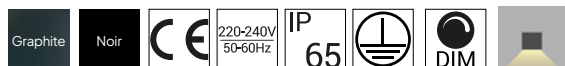

36°

**MOSS** Spot en fonte d'aluminium avec collier de serrage en fonte d'aluminium. Verre trempé. Tête ajustable. Faisceau 36°.

Code	Couleur	Ø du collier	Watt	Flux utile	Kelvin	Jusqu'à	CEE	Dimmable
6732GR	Graphite	Pour mât Ø50	4,2W	382 lm	3000K	50 000h	E	Dimmable
6732SV	Noir	Pour mât Ø50	4,2W	382 lm	3000K	50 000h	E	Dimmable
6750GR	Graphite	Pour mât Ø50	8,4W	687 lm	3000K	50 000h	E	Dimmable
6750SV	Noir	Pour mât Ø50	8,4W	687 lm	3000K	50 000h	E	Dimmable
6735GR	Graphite	Pour mât Ø60	4,2W	382 lm	3000K	50 000h	E	Dimmable
6735SV	Noir	Pour mât Ø60	4,2W	382 lm	3000K	50 000h	E	Dimmable
6753GR	Graphite	Pour mât Ø60	8,4W	687 lm	3000K	50 000h	E	Dimmable
6753SV	Noir	Pour mât Ø60	8,4W	687 lm	3000K	50 000h	E	Dimmable
6738GR	Graphite	Pour mât Ø76	4,2W	382 lm	3000K	50 000h	E	Dimmable
6738SV	Noir	Pour mât Ø76	4,2W	382 lm	3000K	50 000h	E	Dimmable
6756GR	Graphite	Pour mât Ø76	8,4W	687 lm	3000K	50 000h	E	Dimmable
6756SV	Noir	Pour mât Ø76	8,4W	687 lm	3000K	50 000h	E	Dimmable

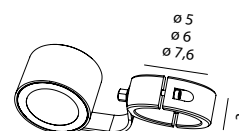

Art. 6732  
Art. 6735  
Art. 6738  
Art. 6750  
Art. 6753  
Art. 6756

Ces spots sont équipés de 3m de câble.

# Plafonniers



**MOSS** Plafonnier encastrable avec collerette en fonte d'aluminium ou en inox 316L. Verre trempé. Tête ajustable. Faisceau 36°.

Code	Couleur	Version	Watt	Flux utile	Kelvin	Jusqu'à	CEE	Dimmable
6346GR	Graphite	A visser, collerette Ø120	4,2W	382 lm	3000K	50 000h	E	Dimmable
6346ST	Inox 316L	A visser, collerette Ø120	4,2W	382 lm	3000K	50 000h	E	Dimmable
6346SV	Noir	A visser, collerette Ø120	4,2W	382 lm	3000K	50 000h	E	Dimmable
6370GR	Graphite	A visser, collerette Ø120	8,4W	687 lm	3000K	50 000h	E	Dimmable
6370ST	Inox 316L	A visser, collerette Ø120	8,4W	687 lm	3000K	50 000h	E	Dimmable
6370SV	Noir	A visser, collerette Ø120	8,4W	687 lm	3000K	50 000h	E	Dimmable
6355GR	Graphite	A clipser, collerette Ø130	4,2W	382 lm	3000K	50 000h	E	Dimmable
6355ST	Inox 316L	A clipser, collerette Ø130	4,2W	382 lm	3000K	50 000h	E	Dimmable
6355SV	Noir	A clipser, collerette Ø130	4,2W	382 lm	3000K	50 000h	E	Dimmable
6379GR	Graphite	A clipser, collerette Ø130	8,4W	687 lm	3000K	50 000h	E	Dimmable
6379ST	Inox 316L	A clipser, collerette Ø130	8,4W	687 lm	3000K	50 000h	E	Dimmable
6379SV	Noir	A clipser, collerette Ø130	8,4W	687 lm	3000K	50 000h	E	Dimmable

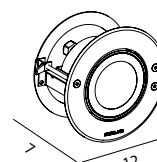

Art. 6346  
Art. 6370

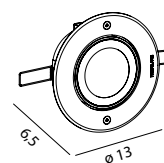

Art. 6355  
Art. 6379



**Sande**

Finition Patine Rouille

# Spots

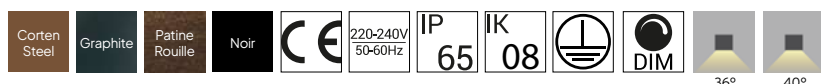

**SANDE** Projecteurs pour façades et jardins en fonte d'aluminium. Têtes ajustables.

Code	Couleur	Version	Culot	Watt	Angle	Flux utile	Kelvin	Jusqu'à	CEE
1592CS	Corten Steel	Sur piquet	GU 10	5,5W	36°	348 lm	3000K	40 000h	G
1592GR	Graphite	Sur piquet	GU 10	5,5W	36°	348 lm	3000K	40 000h	G
1592RO	Patine Rouille	Sur piquet	GU 10	5,5W	36°	348 lm	3000K	40 000h	G
1592SV	Noir	Sur piquet	GU 10	5,5W	36°	348 lm	3000K	40 000h	G

Art. 1592 : 5,5W LED inclus 375 lm, 36°, 3000K, jusqu'à 40 000h, dimmable.

1593CS	Corten Steel	Sur piquet	-	8,3W	40°	712 lm	3000K	145 000h	D
1593GR	Graphite	Sur piquet	-	8,3W	40°	712 lm	3000K	145 000h	D
1593RO	Patine Rouille	Sur piquet	-	8,3W	40°	712 lm	3000K	145 000h	D
1593SV	Noir	Sur piquet	-	8,3W	40°	712 lm	3000K	145 000h	D

1594CS	Corten Steel	Sur boîtier	-	8,3W	40°	712 lm	3000K	145 000h	D
1594GR	Graphite	Sur boîtier	-	8,3W	40°	712 lm	3000K	145 000h	D
1594RO	Noir	Sur boîtier	-	8,3W	40°	712 lm	3000K	145 000h	D
1594SV	Patine Rouille	Sur boîtier	-	8,3W	40°	712 lm	3000K	145 000h	D

## Accessoires Sande

1233CS	Corten Steel	-	Visière
1233GR	Graphite	-	Visière
1233RO	Patine Rouille	-	Visière
1233SV	Noir	-	Visière
1234	-	-	Piquet compatible avec Art. 1594

Art. 1592 et Art. 1593 sont livrés avec piquet et 5m de câble.

**Art. 1592 et Art. 1593 peuvent être installés sans piquet pour un montage mural ou au sol.**

**Art. 1594 : ce modèle sur boîtier peut être couplé à un piquet si besoin.**

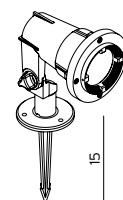

Art. 1592 et 1593

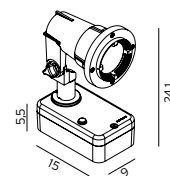

Art. 1594

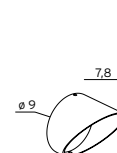

Art. 1233

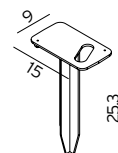

Art. 1234



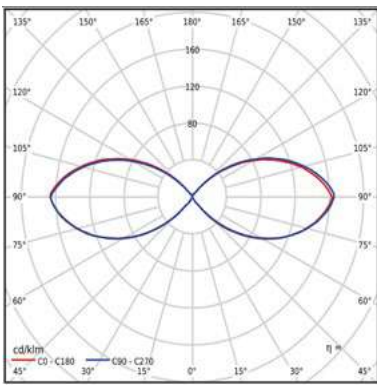

**Répartition SYMETRIQUE**

Eclairage à diffusion libre, sur 360°. Idéal pour un éclairage homogène des lieux de vie.  
 HALMSTAD  
 LILLESAND  
 STOCKHOLM  
 KISA bilatérale

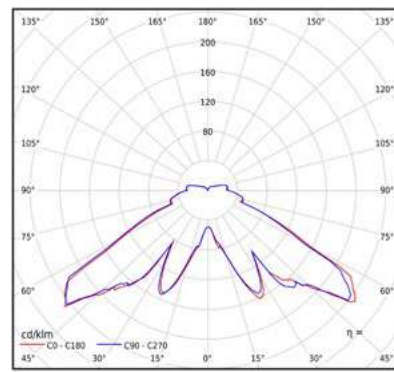

**Répartition SYMETRIQUE SEMI-EXTENSIVE**

Eclairage dirigé vers le bas, sur 360°. Idéal pour l'éclairage d'un cheminement large.  
 NARVIK

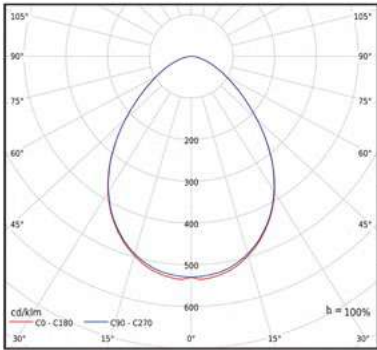

**Répartition SYMETRIQUE**

Eclairage dirigé vers le bas, sur 360°. Idéal pour un éclairage proche du luminaire.  
 KOSTER  
 BORG

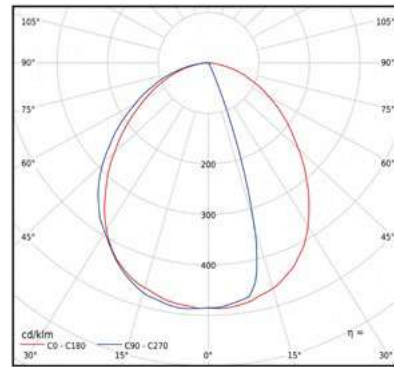

**Répartition ASYMETRIQUE**

Eclairage dirigé vers le bas, sur 180°. Idéal pour l'éclairage d'un petit cheminement.  
 ASKER  
 MOLDE  
 TRYSIL

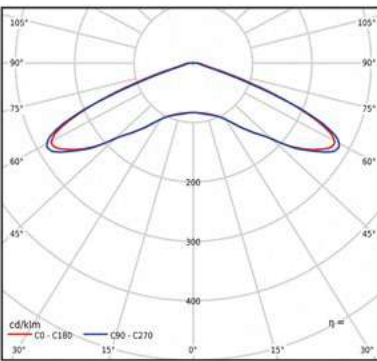

**Répartition SYMETRIQUE EXTENSIVE**

Eclairage dirigé vers le bas, large sur 360°. Idéal pour un éclairage extra-large des lieux de vie.  
 ASKER HEAD  
 BORG  
 HAMMERFEST  
 KOSTER  
 LONDON BIG LED

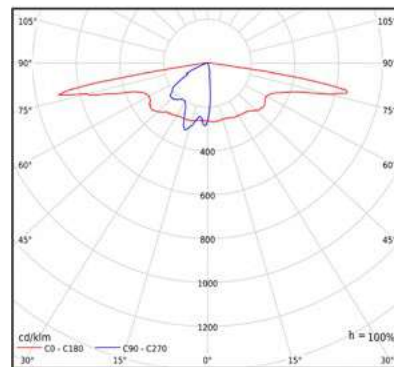

**Répartition ASYMETRIQUE EXTENSIVE**

Eclairage dirigé vers le bas, et très large des 2 côtés. Idéal pour l'éclairage d'une voie de cheminement étroite.  
 ASKER  
 ASKER HEAD  
 TRYSIL

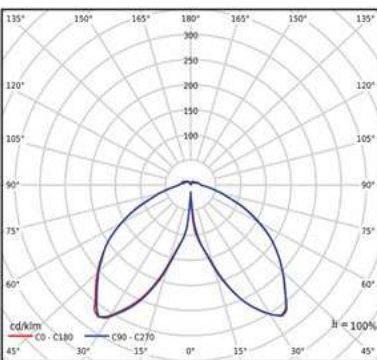

**Répartition SYMETRIQUE**

Eclairage dirigé vers le bas, sur 360°. Idéal pour un petit cheminement.  
 ALTA  
 EBERSUND  
 LONDON BIG LED  
 NARVIK

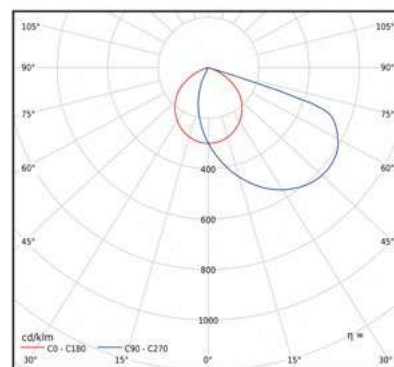

**Répartition ASYMETRIQUE DEFILE**

Eclairage dirigé vers le bas, d'un seul côté. Idéal pour le balisage d'un cheminement.  
 NAMSOS  
 OPPLAND

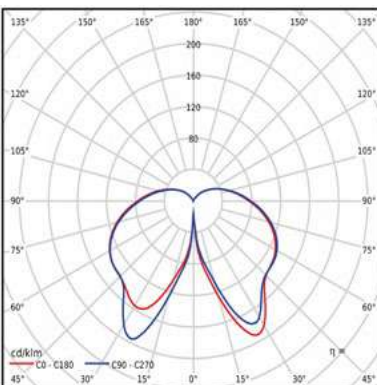

**Répartition SYMETRIQUE DIFFUSE**

Eclairage dirigé vers le bas et une diffusion libre, le tout sur 360°. Idéal pour coupler éclairage homogène des lieux de vie et un balisage au sol.  
 NARVIK

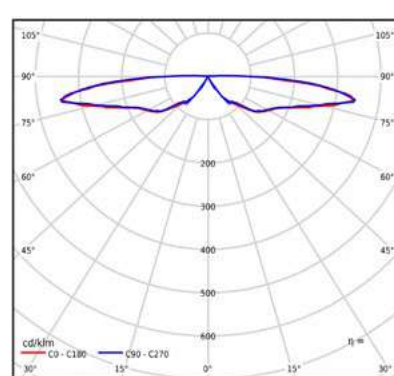

**Répartition SYMETRIQUE EXTENSIVE**

Eclairage horizontal large et vers le bas, sur 360°. Idéal pour un éclairage fonctionnel des lieux de vie.  
 STAVANGER





## DALI2 – NightDim

Grâce au protocole DALI NightDim incorporé dans une sélection de produits, NORLYS vous offre aujourd'hui la possibilité de maîtriser votre consommation d'énergie et de donner un sens plus respectueux à la vie nocturne.

Les luminaires avec un équipement DALI2 ne nécessitent pas obligatoirement un câblage de 5 fils.

Dans le cas où votre installation existante n'en possède que 3, le fonctionnement reste similaire à un équipement standard.

Vous profitez alors simplement d'un luminaire LED - éventuellement plus puissant - comme par exemple les têtes ASKER HEAD à installer sur mât avec un flux utile jusqu'à 5732 lm !

Evidemment l'idéal est une gestion via le protocole DALI et un câblage DALI.

Troisième solution, ces produits sont programmables et peuvent remplacer une ancienne installation tout en offrant la possibilité de varier la puissance de l'éclairage selon l'heure.

Si vous êtes équipé, vous pouvez programmer le luminaire sur place, sinon nous pouvons le faire nous-mêmes en usine. Il suffit alors de nous communiquer les coordonnées de l'emplacement et la plage horaire souhaitée. En conséquence vous gardez simplement votre horloge astronomique, câbles et mâts existants pour une nouvelle installation très intelligente !

## NORLYS – DALI NightDim – Exemple d'une programmation d'usine

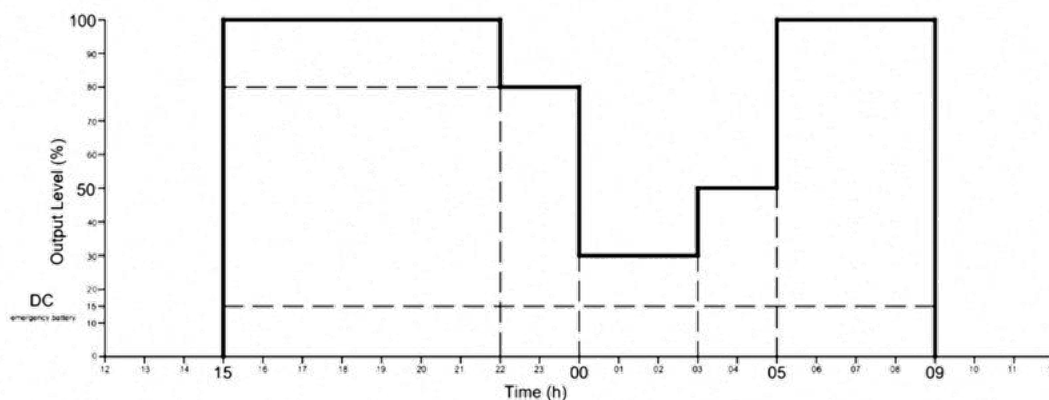

## Détection de présence IR

Nos bornes ASKER et MOLDE sont à présent disponibles avec la fonction détection de présence.

**La programmation des détecteurs est réalisée par nos soins en usine :**

Distance de détection : jusqu'à 6 mètres selon son emplacement.

Seuil de déclenchement : 100 lux, pour une durée d'allumage de 5 minutes.

Une télécommande est disponible. Elle est vendue séparément et permet d'adapter la configuration en fonction de vos besoins. Pour plus de détails, vous pouvez vous rapprocher de notre service commercial ou de votre distributeur habituel de matériel électrique .

## Ancrages pour béton & Ancrages pour sol meuble

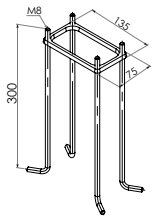

**Art. 112ZZ**  
Kit d'ancrage  
pour béton  
Namsos

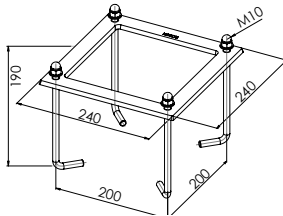

**Art. 116ZZ**  
Kit d'ancrage  
pour béton  
Asker (mât)

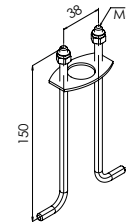

**Art. 203ZZ**  
Kit d'ancrage  
pour béton  
Arendal

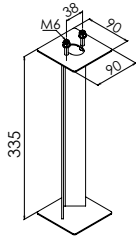

**Art. 204ZZ**  
Ancre pour sol  
meuble  
Arendal

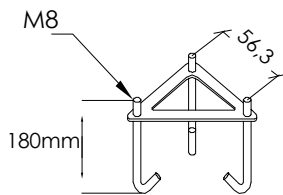

**Art. 205ZZ**  
Kit d'ancrage pour  
béton  
Alta - Astrid  
Egersund Mini & Park  
Halmstad  
Kisa - Lillesand  
Lofoten  
Oppland  
Stockholm

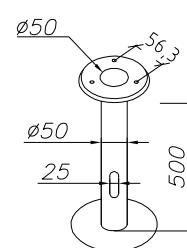

**Art. 206ZZ**  
Ancre pour sol  
meuble  
Alta - Astrid  
Egersund Mini & Park  
Halmstad  
Kisa - Lillesand  
Oppland  
Stockholm

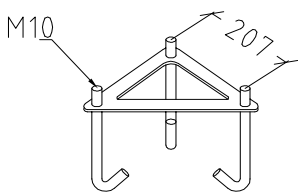

**Art. 305ZZ**  
Kit d'ancrage  
pour béton  
Bologna  
Como  
Firenze  
London  
Modena

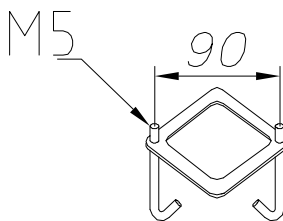

**Art. 307ZZ**  
Kit d'ancrage  
pour béton  
Bologna  
Como  
Firenze  
London  
Modena

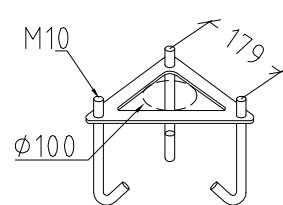

**Art. 405ZZ**  
Kit d'ancrage  
pour béton  
Koster  
Lofoten  
Lund  
Oslo  
Stockholm

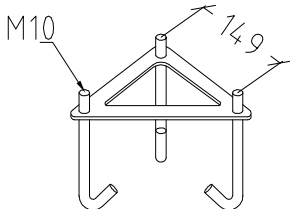

**Art. 505ZZ**  
Kit d'ancrage  
pour béton  
Narvik

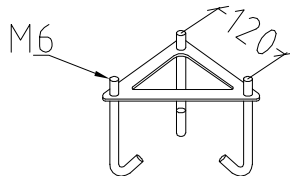

**Art. 1128ZZ**  
Kit d'ancrage  
pour béton  
Oslo Art. 245  
Stockholm  
Art. 285  
Art. 287

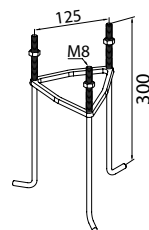

**Art. 1230ZZ**  
Kit d'ancrage  
pour béton  
Egersund  
Stavanger

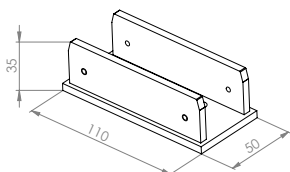

**Art. 1906ZZ**  
Fixation au  
sol en acier  
galvanisé  
Molde

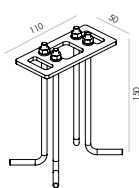

**Art. 1907ZZ**  
Kit d'ancrage  
pour béton  
pour bornes  
Asker  
Molde  
Trysil

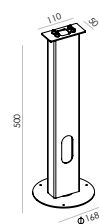

**Art. 1908ZZ**  
Ancre pour sol  
meuble  
pour bornes  
Asker  
Molde  
Trysil

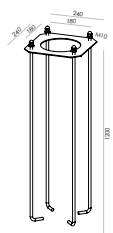

**Art. 3091ZZ**  
Kit d'ancrage  
pour béton  
Trysil (mât)

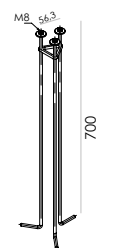

**Art. 6130ZZ**  
Kit d'ancrage  
pour béton  
Egersund Park  
(mât)  
Kisa (mât)

## Pièces d'angle & Fixations murales

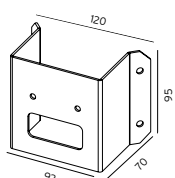

**Art. 130**  
Pièce d'angle  
Mandal  
Art. 1373  
Art. 1374

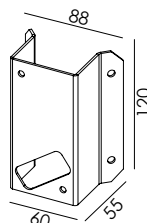

**Art. 148**  
Pièce d'angle  
Sandvik  
Up & Down  
Art. 1730  
Art. 1731  
Art. 1732

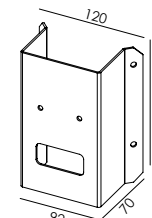

**Art. 149**  
Pièce d'angle  
Mandal (up&down)  
Art. 1371  
Art. 1372



**Art. 151**  
Pièce d'angle -  
Pièce d'inclinaison  
Hitra

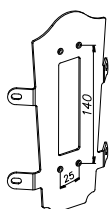

**Art. 152**  
Pièce d'angle  
Bologna  
Chelsea  
Como  
Firenze  
London  
Modena

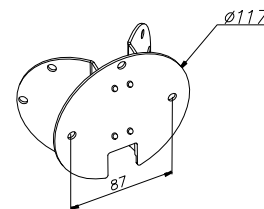

**Art. 153**  
Pièce d'angle  
Bergen  
Karlstad  
Larvik  
Lund  
Oslo  
Stockholm  
Vansbro

## Pièces d'angle & Fixations murales

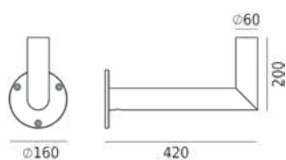

**Art. 154**  
**Fixation murale ø60**  
Asker Head  
Borg  
Hammerfest  
Mora  
Visby

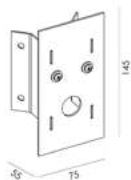

**Art. 155**  
**Pièce d'angle pour applique**  
Lofoten sur bras  
Art. 1939  
Art. 1949  
Art. 1963  
Art. 1969

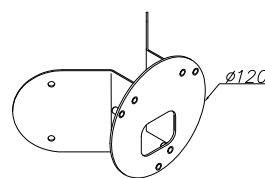

**Art. 158**  
**Pièce d'angle pour applique**  
Koster



**Art. 159**  
**Plaque pour câble en surface**  
Karlstad, Larvik,  
Oslo, Bergen, Lund,  
Stockholm, Vansbro  
159GA Acier galvanisé  
159SV Noir

## Pièces détachées & Accessoires



**STOCKHOLM**  
**Art. 2017**  
**Tête seule E27 pour mât ø50**  
2017GA Galvanisé  
2017SV Noir



**LONDON**  
**Art. 4012**  
**Tête seule E27 pour mât ø50**  
4012SV Noir  
4012VI Blanc



**LONDON**  
**Art. 4112**  
**Tête seule LED Diffusion symétrique pour mât ø50**  
4112SV Noir  
4112VI Blanc  
**Art. 4114**  
**Tête seule LED Diffusion symétrique extensif pour mât ø50**  
4114SV Noir  
4114VI Blanc

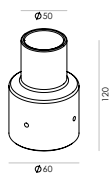

**Art. 3060**  
**Adaptateur pour mât ø60**  
3060GA Galvanisé  
3060SV Noir  
3060VI Blanc

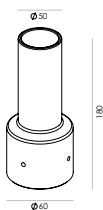

**Art. 3061**  
**Adaptateur pour mât ø60**  
3061SV Noir  
3061VI Blanc

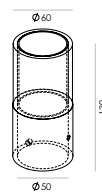

**Art. 3070**  
**Adaptateur pour mât ø50**  
3070AL Gris Alu  
3070GR Graphite

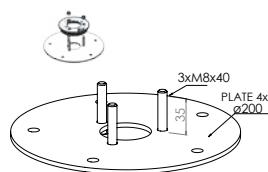

**Art. 3080**  
**Semelle pour bornes utilisant normalement 205ZZ**  
Alta - Astrid  
Egersund Mini & Park  
Halmstad  
Kisa - Lillesand  
Lofoten  
Oppland  
Stockholm

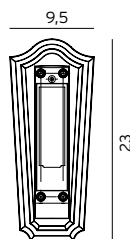

**Art. 3050**  
**Plaque murale gamme classique**  
Bologna  
Como  
Firenze  
London  
Modena

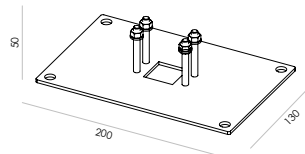

**Art. 3081**  
**Semelle pour bornes utilisant normalement 1907ZZ**  
Asker  
Molde  
Trysil

Important, nos produits peuvent être soumis à modifications techniques sans information préalable.



**NORLYS S.A.R.L**

Centre Hermès - Bâtiment 6

Parc Tertiaire de Valgora

83160 LA VALETTE DU VAR

FRANCE

Tél. 04 94 08 14 00

[www.norlys.fr](http://www.norlys.fr)

